

ARTE
META
TEC



metaalschrijnwerk

MEESTERLIJK VAKMANSCHAP

Bouw- en meubelbeslag: deurtrekkers, kasttrekkers & speciale projecten



SPÉCIALITÉ MAGISTRALE

Garnitures pour bâtiments: Tirants de porte, d'armoire sur mesure & les projets spéciaux

Arte-Meta-Tec heeft in samenwerking met N.V. Demeester een productie atelier voor metaalconstructie met eigen plaatsing.

Arte-Meta-Tec en collaboration avec la soc. N.V. Demeester a un atelier de construction métallique avec propre service de pose.



Arte-Meta-Tec produceert een uitgebreid assortiment deurtrekkers in inox, messing en koper

Arte-Meta-Tec realiseert uw exclusieve ontwerpen voor interieurs en exterieurs

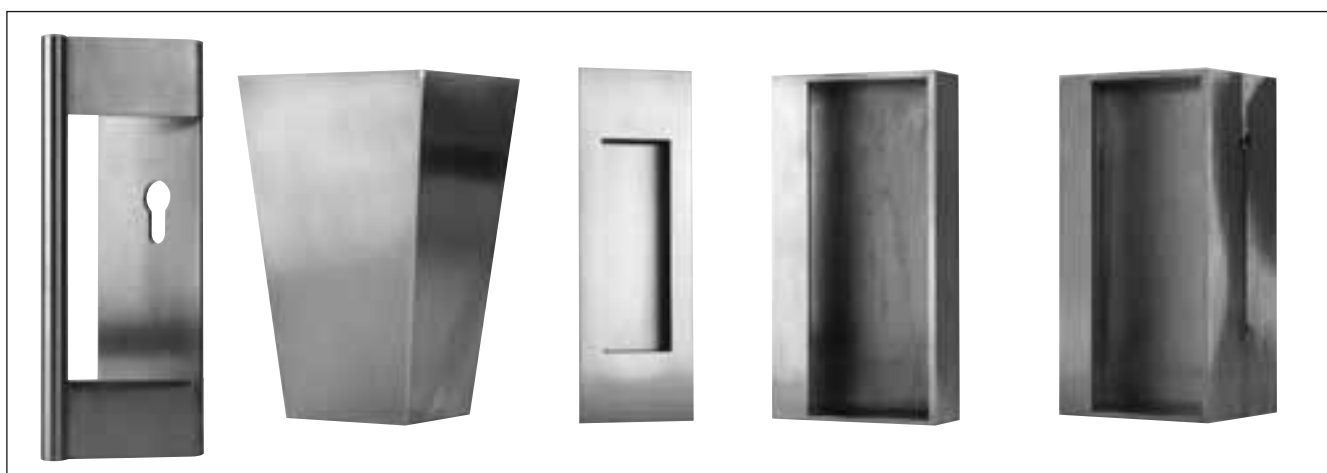

Arte-Meta-Tec à la production d'un large assortiment de tirants de porte en inox, laiton et cuivre.

Arte-Meta-Tec réalisent vos projets exclusives pour l'intérieure et extérieure.

CATALOGO 2010

ALGEMENE INFORMATIE

- Deze catalogo vervangt alle vorige uitgaven.
- Bestelde en geleverde goederen worden niet teruggenomen.
- Alle afmetingen zijn millimetermaten.
- De afmetingen tussen haakjes zijn geen functionele afmetingen (±).
- Standaarduitvoeringen zijn in hoogwaardig roestvaststaal "INOX AISI 304" en zijdeglans geslepen.
- Uitvoeringen in INOX AISI 316 of hoogglans gepolierde uitvoering kan mits meerprijs.
- De "IS"-aanduiding betekent INOX STANDAARD UITVOERING.
- De "IM"-aanduiding betekent INOX MAATWERK.
- De "IS"-uitvoeringen zijn meestal prijsgunstiger en vlotter leverbaar.
- Verzending via koerierdienst, levering Franco aan huis vanaf 300€ netto per zending.

Onderhoudsinformatie:

Hoogwaardig roestvaststaal moet regelmatig gereinigd worden, om de inwerking van vijandige invloeden zoals zeelucht, industriële vervuiling en zure regen tegen te gaan. Het onderhoud kan met warm zeepsop en daarna inwrijven met een beschermingsmiddel voor INOX.

GEBRUIK NOOIT STAALWOL OF EEN STAALBORSTEL!

CATALOGUE 2010

INFORMATIONS GÉNÉRALES

- Ce catalogue annule et remplace toutes les précédentes éditions.
- Les produits commandés et livrés ne seront pas repris.
- Toutes les dimensions sont només en millimètres.
- Les mesures entre parenthèses ne sont pas fonctionnelle (±).
- La matière de base est l'acier inoxydable de haute qualité "INOX AISI 304" brossé poli satiné
- Les articles peuvent être livrés en "INOX AISI 316" ou en poli brillant, avec un supplément de prix.
- L'indication "IS" signifie exécution INOX STANDARD.
- L'indication "IM" signifie exécution INOX sur MESURE.
- Les articles "IS" sont en règle plus économique et livrable dans un délai court.
- Livraison par messagerie, livrer franco votre adresse pour des envoies min. 300 €.

Entretien des produits en inox :

Pour garder son éclat, l'acier inoxydable de haute qualité, doit être nettoyé régulièrement.

Nettoyer d'abord avec l'eau savonneuse, enduit ensuite avec un produit de protecteur spécialement conçu pour l'inox. La protection consiste à éviter les effets nocifs de l'air marin, la pollution industrielle et la pluie acide.

NE JAMAIS UTILISER LA LAINE DE VERRE OU DE BROSSE METALIQUE

Arte-Meta-Tec is niet aansprakelijk voor de in deze catalogus opgenomen gegevens, evenmin voor de eventuele drukfouten.

Wijzigingen in constructie en uitvoering van onze producten worden nadrukkelijk voorbehouden.













© Gehele of gedeeltelijke kopie van deze catalogo kan uitsluitend na schriftelijke getekende toestemming.

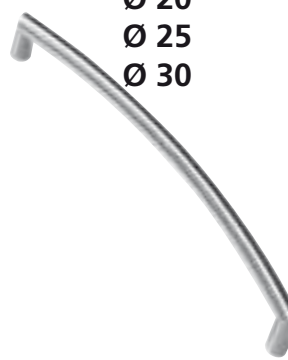











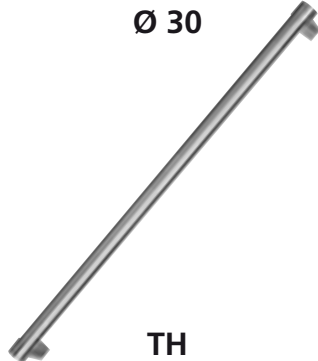

Arte-Meta-Tec décline toute responsabilité quand aux coordonnées et aux éventuelles erreurs d'imprimerie qui peut contenir le présent catalogue.

Nous nous réservons le droit de changer les données de fabrications de nos produits aux moments qui nous semblent opportuns.

Des modifications peuvent donc se faire sans avis préalable.

© La reproduction ou copie partielle et total ne sont qu'admissent après un accord écrit et signé.

DESIGNTREKKERS		TIRANTS DESIGN	
ROND PROFIEL		PROFIL ROND	
nieuw BUDGET-LINE Ø 20	 Ø 14 } MT Ø 20 } T Ø 25 Ø 30 Ø 40	 Ø 20 Ø 25 Ø 30 Ø 40 U	 Ø 14 } MRG Ø 20 } URG Ø 25 Ø 30 Ø 40
	 Ø 25 Ø 30 ST	 Ø 20 Ø 25 Ø 30 GT	 Ø 20 Ø 25 Ø 30 UGG
 Ø 25 Ø 30 HRD	 Ø 25 Ø 30 DD	 Ø 25 Ø 30 S	 Ø 25 Ø 30 GR GS
KNOPPEN		BOUTONS	
Ø 10 Ø 18 Ø 25 Ø 30	Ø 40 Ø 50 Ø 60 Ø 80	Ø 30 Ø 40 Ø 50  B	Ø 40  C
		 DT	

EXCLUSIEF DESIGN		DESIGN EXCLUSIVE
ROND PROFIEL		PROFIL ROND
<p>Ø 25</p>  <p>TRD</p>	<p>Ø 20</p>  <p>GSS</p>	<p>Ø 25 Ø 30</p>  <p>RD</p>
<p>6x25</p>  <p>RD</p>	<p>Ø 20</p>  <p>J- R/L</p>	<p>Ø 30</p>  <p>TH</p>
RECHTHOEKIG PROFIEL		PROFIL RECTANGULAIRE
<p>□ 20</p>  <p>T bxb -RS</p>	<p>□ 20</p>  <p>T bxb</p>	<p>□ 15 □ 20</p>  <p>URG bxb</p>
<p>≡ 25X6</p>  <p>URG 25x6</p>	<p>≡ 25X15</p>  <p>URG 25x15</p>	<p>≡ 30X4</p>  <p>URG 30x4</p>
<p>≡ 40X10</p>  <p>T 40x10 E</p>	<p>□ 5X30</p>  <p>GT 5x30</p>	<p>□ 15X25</p>  <p>UPLAT</p>

EXCLUSIEF DESIGN

DESIGN EXCLUSIVE

SCHUIFDEURTREKKER

TIRANTS PORTES COULISSANTE

GLASDEUREN

PORTES VERRE

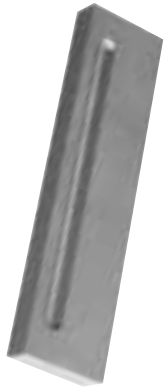

VLAK



R



SDT-RH



SDT-I



O-GLAS



RE-GLAS



G-GLAS

HOUTEN DEUREN

PORTES EN BOIS

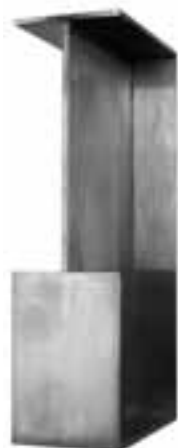

G-HOUT



Montageset
Fixation par paire

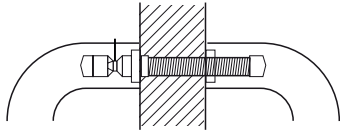

MONM



Sierbout
Boulon décoratif

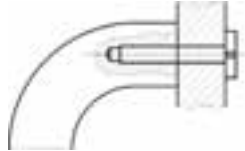

SR = SR + SM



Muurbevestigingshuls
Douille de fixation murale

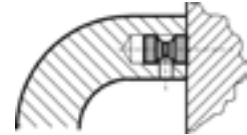

MUUR

Schroef en hulsmoer



SH + SC

Schroefstift



ST

Sier -moerdop



SM

Rondsel handgreep

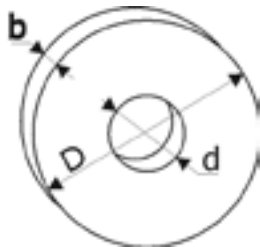

D x d x b

Sluitstuk handgreep

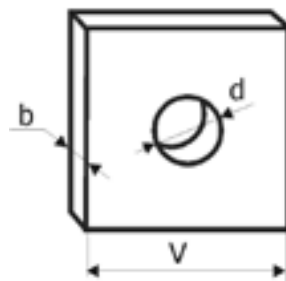

V x d x b

inox cleaner spray



PIVOT

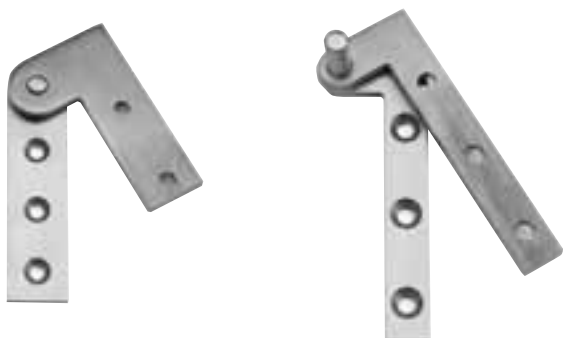

GLASKLEM-PINCE POUR VERRE /STOP-BUTÉE



DESIGN GREPEN

POIGNÉES DESIGN

HANDGREEPHOUDERS

SUPPORTS DE MAIN COURANT



HGH

HANDGREPEN

MAIN COURANT

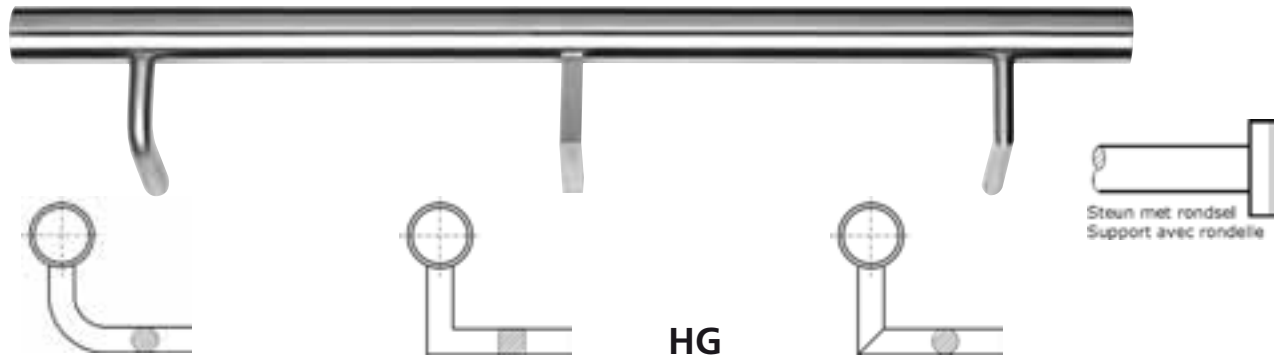

HG



HGB

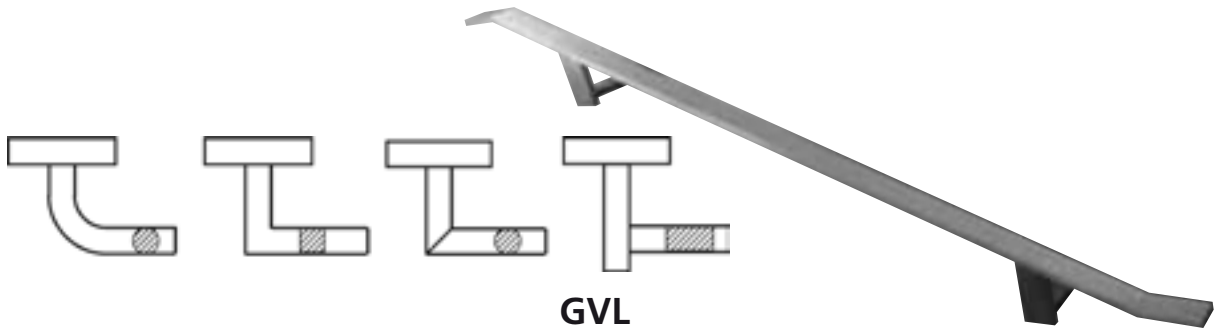

GVL

**Alle afmetingen alle vormen op aanvraag
Toutes formes et modèles sur demande**

DOUCHE STANGEN

SUPPORTS DE DOUCHE

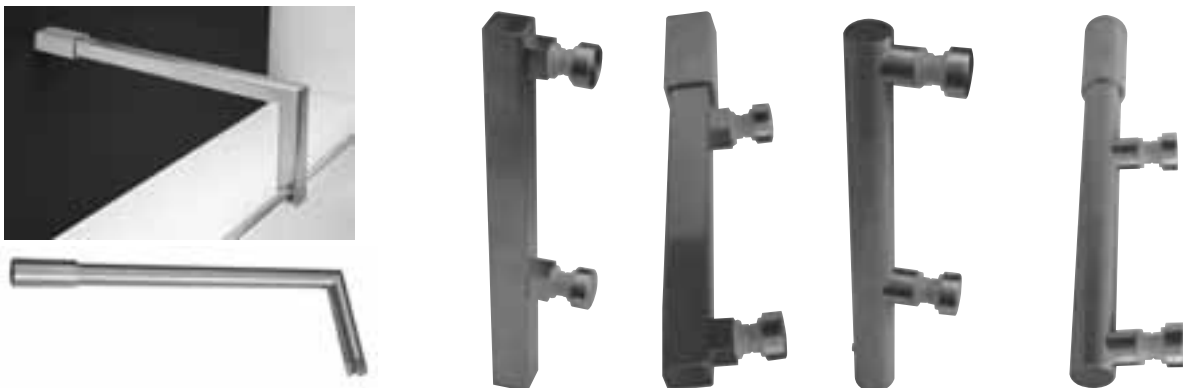



DESIGN TREKKERS

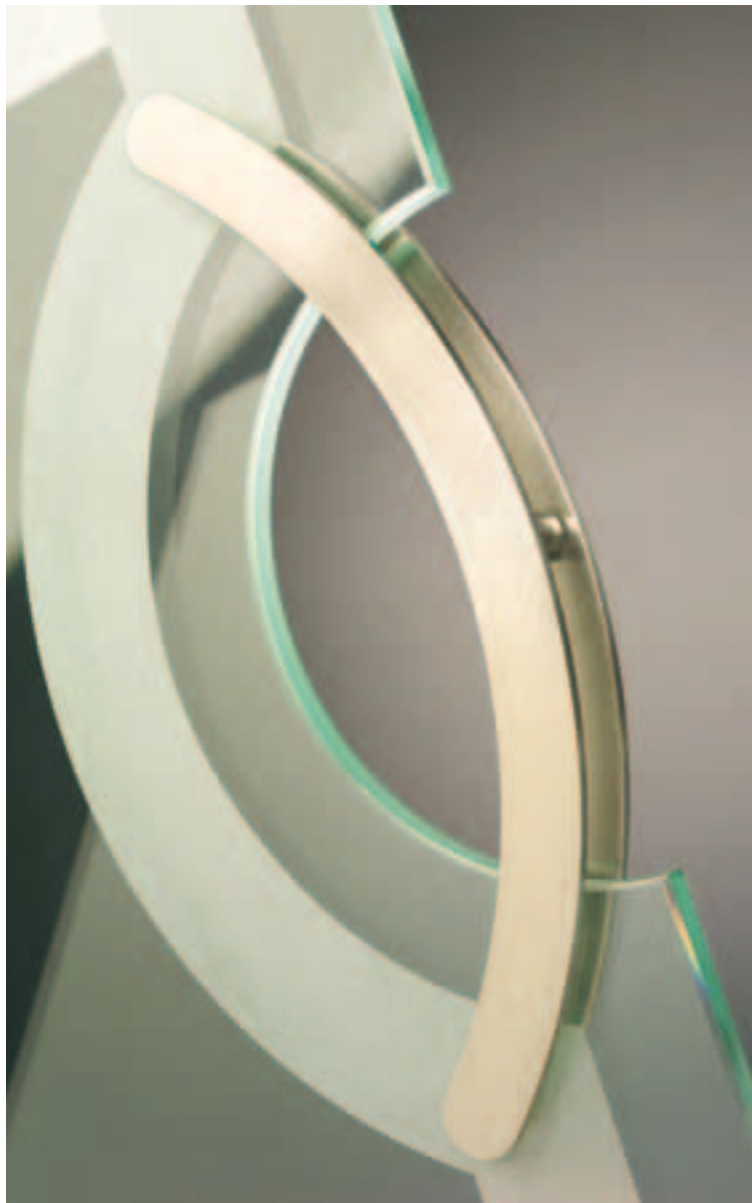

**GLASDEURGREEP • Ø 20 T-VORM • STANDAARDMATEN • BUD
TIRANTS • Ø 20 FORME-T • DIMENSIONS STANDARD • BUD**



Glasdeurgreep in INOX AISI 304

zijdeglans geslepen

Leverbaar:

per paar met montageset

Bij bestelling deurdikte vermelden

Tirant pour porte en INOX AISI 304

Brossage poli satiné

Livrer:

par paire avec kit de montage

Veillez mentionner l'épaisseur de la porte lors de la commande



BUDGET-LINE Ø 20

Artikelnummer N° de code	TL Totale lengte in mm Longueur totale	AXE Asmaat in mm Entraxe en mm
T20*0300 BUD	(300)	200
T20*0500 BUD	(500)	340
T20*0700 BUD	(700)	540

Technische gegevens:

- H = (55)
- Bevestigingsdraad M10
- Boring deurglas Ø 14

Spécifications techniques:

- H= (55)
- Vis de fixation M10
- Perçage verre Ø 14

Bestellingsvoorbeeld / exemple de commande				
Aantal nombre	Stuks of paar Pièces ou paire	Code	Deurdikte - glas Épaisseur de la porte	Toebehoren Accessoires
2	Paar / paire	T20*0300 BUD	Deurdikte 10 Épaisseur de la porte 10	4 montagekits 4 kits de montage

MEUBELGREPEN • Ø 14 T-VORM • LENGTE NAAR KEUZE • IS
TIRANTS DE MEUBLES • Ø 14 FORME-T • LONGUEUR SUR MESURE • IS

Meubelgreep in INOX AISI 304,
zijdeglans geslepen,
uitvoering in hoogglans mits meerprijs.
Eveneens verkrijgbaar in messing,
gepolijst, niet vernist
Leverbaar:

- per stuk met bevestigingsbout
 - per paar met montageset
 - muurbevestiging met huls
- Bij bestelling deurdikte vermelden

Tirant de meuble en INOX AISI 304

Brossage poli satiné

Possibilités en poli brillant avec supplément de prix

Disponible en laiton poli, non verni

Livrer:

par pièce avec vis de fixation

par paire avec kit de montage

fixation murale avec rosette

Veuillez mentionner l'épaisseur de la porte lors de la commande

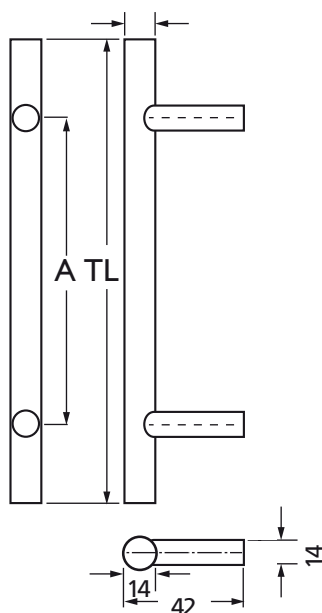

Artikelnummer N° de code	TL Totale lengte in mm Longueur totale	AXE Asmaat in mm Entraxe en mm
MT14* TL/AXE IS	Van 101 tot 2000	Naar keuze
	De 101 à 2000	Ou choix

Prijsvorming per 100 mm TL
Prix variable par 100 mm TL

Extra steun op aanvraag
Support supplémentaire sur demande

Technische gegevens:

- Bevestigingsdraad M6 (enkel)
- Boring glas = D9 à 10 (paar)
- Asmaat = Totale lengte - 68 mm

Spécifications techniques:

- Vis de fixation M6
- Perçage verre = D9 à 10 (paire)
- Entraxe = Longueur totale + 68 mm

DEURGREEP • Ø 20 T-VORM • STANDAARDMATEN • IS
TIRANTS • Ø 20 FORME-T • DIMENSIONS STANDARD • IS



Deurgreep in INOX AISI 304,
zijdeglans geslepen,
uitvoering in hoogglans mits meerprijs.
Eveneens verkrijgbaar in messing,
gepolijst, niet vernist
Leverbaar:

- per stuk met bevestigingsbout
 - per paar met montageset
 - muurbevestiging met huls
- Bij bestelling deurdikte vermelden

Tirant pour porte en INOX AISI 304

Brossage poli satiné

Possibilités en poli brillant avec supplément de prix

Disponible en laiton poli, non verni

Livrer:

par pièce avec vis de fixation

par paire avec kit de montage

fixation murale avec rosette

Veuillez mentionner l'épaisseur de la porte lors de la commande

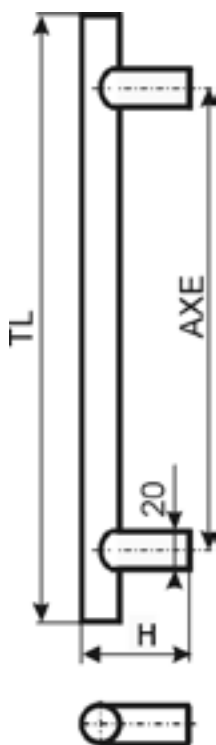

Artikelnummer N° de code	TL Totale lengte in mm Longueur totale	AXE Asmaat in mm Entraxe en mm
T20*0300 IS	(300)	200
T20*0500 IS	(500)	340
T20*0700 IS	(700)	540
T20*1200 IS	(1200)	1040

Technische gegevens:

- H = (55)
- Bevestigingsdraad M10
- Boring deurglas Ø 14

Spécifications techniques:

- H= (55)
- Vis de fixation M10
- Perçage verre Ø 14

Bestellingsvoorbeeld / exemple de commande				
Aantal nombre	Stuks of paar Pièces ou paire	Code	Deurdikte Épaisseur de la porte	Toebehoren Accessoires
2	Paar / paire	T20*0300 IS	Deurdikte 10 Épaisseur de la porte 10	4 montagekits 4 kits de montage
4	Stuks / pièces	T20*0700 IS	Deurdikte 40 Épaisseur de la porte 40	8 Sierbouten 8 Vis de fixation

DEURGREEP • Ø 20 T-VORM • LENGTE NAAR KEUZE • IM
TIRANTS • Ø 20 FORME-T • LONGUEUR SUR MESURE • IM



Deurgreep in INOX AISI 304,
zijdeglans geslepen,
uitvoering in hoogglans mits meerprijs.
Eveneens verkrijgbaar in messing,
gepolijst, niet vernist

Leverbaar:

- per stuk met bevestigingsbout
 - per paar met montageset
 - muurbevestiging met huls
- Bij bestelling deurdikte vermelden

Tirant pour porte en INOX AISI 304

Brossage poli satiné

Possibilités en poli brillant avec supplément de prix

Disponible en laiton poli, non verni

Livrer:

- par pièce avec vis de fixation*
- par paire avec kit de montage*
- fixation murale avec rosette*

Veillez mentionner l'épaisseur de la porte lors de la commande

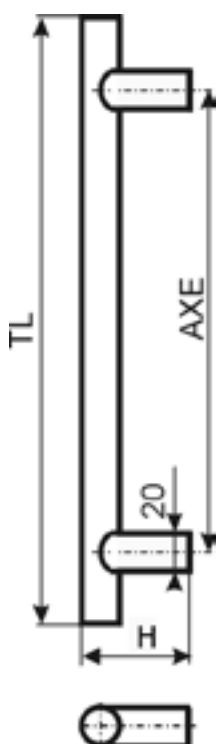

Artikelnummer N° de code	TL Totale lengte in mm Longueur totale	AXE Asmaat in mm Entraxe en mm
T20* TL/AXE IM	Van 201 tot 2200	Naar keuze
	De 201 à 2200	Ou choix

Prijsvorming per 100 mm TL
Prix variable par 100 mm TL

Extra steun op aanvraag
Support supplémentaire sur demande

Technische gegevens:

- H= (55)
- Bevestigingsdraad M10
- Boring deurglas Ø 14
- voorbeeld asmaat AXE = TL-160

Spécifications techniques:

- H= (55)
- Vis de fixation M10
- Perçage verre Ø 14
- exemple d'entraxe AXE = TL-160

Bestellingsvoorbeeld: duidelijke vermelding van **TL** en **AXE** -afmetingen

Exemple de commande: mentionner les mesures **TL** en **AXE**

Aantal nombre	Stuks of paar Pièces ou paire	Code TL / AXE	Deurdikte Épaisseur de la porte	Toebehoren Accessoires
2	Paar / paire	T20* 0365/ 200 IM	Deurdikte 10 Épaisseur de la porte 10	4 montagekits 4 kits de montage
4	Stuks / pièces	T20* 1300/ 1100 IM	Deurdikte 40 Épaisseur de la porte 40	8 Sierbouten 8 Vis de fixation

DEURGREEP • Ø 25 T-VORM • STANDAARDMATEN • IS
TIRANTS • Ø 20 FORME-T • DIMENSIONS STANDARD • IS



Deurgreep in INOX AISI 304,
zijdeglans geslepen,
uitvoering in hoogglans mits meerprijs.
Eveneens verkrijgbaar in messing,
gepolijst, niet vernist
Leverbaar:

- per stuk met bevestigingsbout
 - per paar met montageset
 - muurbevestiging met huls
- Bij bestelling deurdikte vermelden

Tirant pour porte en INOX AISI 304

Brossage poli satiné

Possibilités en poli brillant avec supplément de prix

Disponible en laiton poli, non verni

Livrer:

par pièce avec vis de fixation

par paire avec kit de montage

fixation murale avec rosette

Veuillez mentionner l'épaisseur de la porte lors de la commande

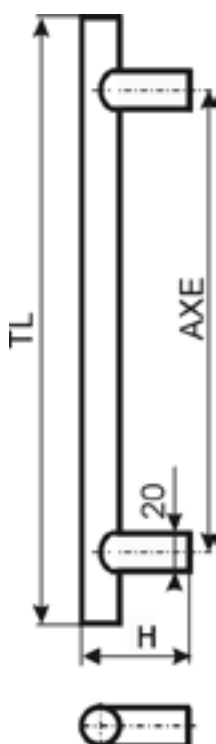

Artikelnummer N° de code	TL Totale lengte in mm Longueur totale	AXE Asmaat in mm Entraxe en mm
T25*0500 IS	(500)	340
T25*0800 IS	(800)	640
T25*1000 IS	(1000)	840

Technische gegevens:

- H= (60)
- Bevestigingsdraad M10
- Boring deurglas Ø 14

Spécifications techniques:

- H= (60)
- Vis de fixation M10
- Perçage verre Ø 14

Bestellingsvoorbeeld / exemple de commande				
Aantal nombre	Stuks of paar Pièces ou paire	Code	Deurdikte Épaisseur de la porte	Toebehoren Accessoires
2	Paar / paire	T25*0500 IS	Deurdikte 10 Épaisseur de la porte 10	4 montagekits 4 kits de montage
4	Stuks / pièces	T25*0800 IS	Deurdikte 40 Épaisseur de la porte 40	8 Sierbouten 8 Vis de fixation

DEURGREEP • Ø 25 T-VORM • LENGTE NAAR KEUZE • IM
TIRANTS • Ø 25 FORME-T • LONGUEUR SUR MESURE • IM



Deurgreep in INOX AISI 304,
zijdeglans geslepen,
uitvoering in hoogglans mits meerprijs.
Eveneens verkrijgbaar in messing,
gepolijst, niet vernist

Leverbaar:

- per stuk met bevestigingsbout
- per paar met montageset
- muurbevestiging met huls

Bij bestelling deurdikte vermelden

Tirant pour porte en INOX AISI 304

Brossage poli satiné

Possibilités en poli brillant avec

supplément de prix

Disponible en laiton poli, non verni

Livrer:

par pièce avec vis de fixation

par paire avec kit de montage

fixation murale avec rosette

Veillez mentionner l'épaisseur de la porte lors de la commande



Artikelnummer N° de code	TL Totale lengte in mm Longueur totale	AXE Asmaat in mm Entraxe en mm
T25* TL/A IM	Van 351 tot 1400	Naar keuze
	De 351 à 2400	Ou choix

Prijsvorming per 100 mm TL
Prix variable par 100 mm TL

Extra steun op aanvraag
Support supplémentaire sur demande

Technische gegevens:

- H= (60)
- Bevestigingsdraad M10
- Boring deurglas Ø 14
- voorbeeld asmaat AXE = TL-160

Spécifications techniques:

- H= (60)
- Vis de fixation M10
- Perçage verre Ø 14
- exemple d'entraxe AXE= TL-160

Bestellingsvoorbeeld: duidelijke vermelding van **TL** en **AXE** -afmetingen

Exemple de commande: mentionner les mesures **TL** en **AXE**

Aantal nombre	Stuks of paar Pièces ou paire	Code TL / AXE	Deurdikte Épaisseur de la porte	Toebehoren Accessoires
2	Paar / paire	T25*0365/ 200 IM	Deurdikte 10 Épaisseur de la porte 10	4 montagekits 4 kits de montage
4	Stuks / pièces	T25*1300/ 1120 IM	Deurdikte 40 Épaisseur de la porte 40	8 Sierbouten 8 VIs de fixation

DEURGREEP • Ø 30 T-VORM • STANDAARDMATEN • IS
TIRANTS • Ø 30 FORME-T • DIMENSIONS STANDARD • IS



Deurgreep in INOX AISI 304,
zijdeglans geslepen,
uitvoering in hoogglans mits meerprijs.
Eveneens verkrijgbaar in messing,
gepolijst, niet vernist

Leverbaar:

- per stuk met bevestigingsbout
- per paar met montageset
- muurbevestiging met huls

Bij bestelling deurdikte vermelden

Tirant pour porte en INOX AISI 304

Brossage poli satiné

Possibilités en poli brillant avec

supplément de prix

Disponible en laiton poli, non verni

Livrer:

par pièce avec vis de fixation

par paire avec kit de montage

fixation murale avec rosette

Veuillez mentionner l'épaisseur de la porte lors de la commande

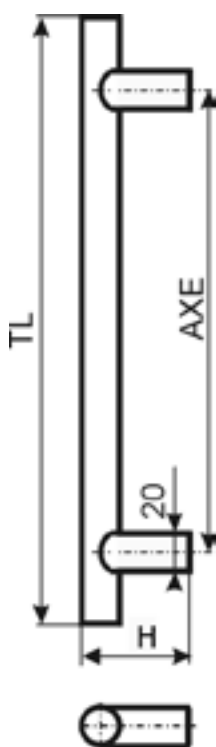

Artikelnummer N° de code	TL Totale lengte in mm Longueur totale	AXE Asmaat in mm Entraxe en mm
T30*0300 IS	(300)	200
T30*0500 IS	(500)	300
T30*0700 IS	(700)	500
T30*0850 IS	(850)	650
T30*1200 IS	(1200)	1000

Technische gegevens:

- H = (65)
- Bevestigingsdraad M10
- Boring deurglas Ø 14

Spécifications techniques:

- H= (65)
- Vis de fixation M10
- Perçage verre Ø 14

Bestellingsvoorbeeld / exemple de commande				
Aantal nombre	Stuks of paar Pièces ou paire	Code	Deurdikte Épaisseur de la porte	Toebehoren Accessoires
2	Paar / paire	T30*0500 IS	Deurdikte 10 Épaisseur de la porte 10	4 montagekits 4 kits de montage
4	Stuks / pièces	T30*0300 IS	Deurdikte 40 Épaisseur de la porte 40	8 Sierbouten 8 Vis de fixation

DEURGREEP • Ø 30 T-VORM • LENGTE NAAR KEUZE • IM
TIRANTS • Ø 30 FORME-T • LONGUEUR SUR MESURE • IM



Deurgreep in INOX AISI 304,
zijdeglans geslepen,
uitvoering in hoogglans mits meerprijs.
Eveneens verkrijgbaar in messing,
gepolijst, niet vernist

Leverbaar:

- per stuk met bevestigingsbout
- per paar met montageset
- muurbevestiging met huls

Bij bestelling deurdikte vermelden

Tirant pour porte en INOX AISI 304

Brossage poli satiné

Possibilités en poli brillant avec

supplément de prix

Disponible en laiton poli, non verni

Livrer:

par pièce avec vis de fixation

par paire avec kit de montage

fixation murale avec rosette

Veillez mentionner l'épaisseur de la porte lors de la commande



Artikelnummer N° de code	TL Totale lengte in mm Longueur totale	AXE Asmaat in mm Entraxe en mm
T30* TL/A IM	Van 351 tot 2400	Naar keuze
	De 351 à 2400	Ou choix

Prijsvorming per 100 mm TL
Prix variable par 100 mm TL

Extra steun op aanvraag
Support supplémentaire sur demande

Technische gegevens:

- H= (65)
- Bevestigingsdraad M10
- Boring deurglas Ø 14
- voorbeeld asmaat AXE = TL-200

Spécifications techniques:

- H= (65)
- Vis de fixation M10
- Perçage verre Ø 14
- exemple d'entraxe AXE= TL-160

Bestellingsvoorbeeld: duidelijke vermelding van **TL** en **AXE** -afmetingen

Exemple de commande: mentionner les mesures **TL** en **AXE**

Aantal nombre	Stuks of paar Pièces ou paire	Code TL / AXE	Deurdikte Épaisseur de la porte	Toebehoren Accessoires
2	Paar / paire	T30* 0565/ 400 IM	Deurdikte 10 Épaisseur de la porte 10	4 montagekits 4 kits de montage
4	Stuks / pièces	T30* 1700/ 1500 IM	Deurdikte 40 Épaisseur de la porte 40	8 Sierbouten 8 Vis de fixation

DEURGREEP • Ø 40 T-VORM • STANDAARDMATEN • IS
TIRANTS • Ø 40 FORME-T • DIMENSIONS STANDARD • IS



Deurgreep in INOX AISI 304,
zijdeglans geslepen,
uitvoering in hoogglans mits meerprijs.
Eveneens verkrijgbaar in messing,
gepolijst, niet vernist

Leverbaar:

- per stuk met bevestigingsbout
- per paar met montageset
- muurbevestiging met huls

Bij bestelling deurdikte vermelden

Tirant pour porte en INOX AISI 304

Brossage poli satiné

Possibilités en poli brillant avec supplément de prix

Disponible en laiton poli, non verni

Livrer:

- par pièce avec vis de fixation*
- par paire avec kit de montage*
- fixation murale avec rosette*

Veuillez mentionner l'épaisseur de la porte lors de la commande

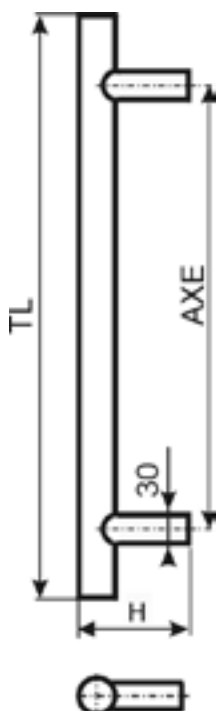

Artikelnummer N° de code	TL Totale lengte in mm Longueur totale	AXE Asmaat in mm Entraxe en mm
T40*0500 IS	(500)	300
T40*0700 IS	(700)	500
T40*1000 IS	(1000)	800

Technische gegevens:

- H= (90)
- Bevestigingsdraad M12
- Boring deurglas Ø 18

Spécifications techniques:

- H= (90)
- Vis de fixation M12
- Perçage verre Ø 18

Bestellingsvoorbeeld / exemple de commande				
Aantal nombre	Stuks of paar Pièces ou paire	Code	Deurdikte Épaisseur de la porte	Toebehoren Accessoires
2	Paar / paire	T40*0500 IS	Deurdikte 10 Épaisseur de la porte 10	4 montagekits 4 kits de montage
4	Stuks / pièces	T40*0700 IS	Deurdikte 40 Épaisseur de la porte 40	8 Sierbouten 8 Vis de fixation

DEURGREEP • Ø 40 T-VORM • LENGTE NAAR KEUZE • IM
TIRANTS • Ø 40 FORME-T • LONGUEUR SUR MESURE • IM



Deurgreep in INOX AISI 304,
zijdeglans geslepen,
uitvoering in hoogglans mits meerprijs.
Eveneens verkrijgbaar in messing,
gepolijst, niet vernist

Leverbaar:

- per stuk met bevestigingsbout
- per paar met montageset
- muurbevestiging met huls

Bij bestelling deurdikte vermelden

Tirant pour porte en INOX AISI 304

Brossage poli satiné

Possibilités en poli brillant avec

supplément de prix

Disponible en laiton poli, non verni

Livrer:

par pièce avec vis de fixation

par paire avec kit de montage

fixation murale avec rosette

Veillez mentionner l'épaisseur de la porte lors de la commande

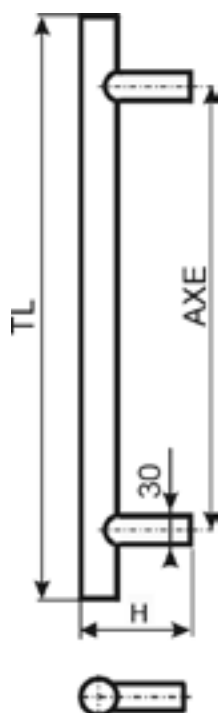

Artikelnummer N° de code	TL	AXE
	Totale lengte in mm Longueur totale	Asmaat in mm Entraxe en mm
T40* TL/A IM	Van 501 tot 1400	Naar keuze
	De 501 à 2400	Ou choix

Prijsvorming per 100 mm TL
Prix variable par 100 mm TL

Technische gegevens:

- H= (90)
- Bevestigingsdraad M12
- Boring deurglas Ø 18
- voorbeeld asmaat AXE = TL-200

Spécifications techniques:

- H= (90)
- Vis de fixation M12
- Perçage verre Ø 18
- exemple d'entraxe AXE= TL-200

Bestellingsvoorbeeld: duidelijke vermelding van **TL** en **AXE** -afmetingen

Exemple de commande: mentionner les mesures **TL** en **AXE**

Aantal nombre	Stuks of paar Pièces ou paire	Code TL / AXE	Deurdikte Épaisseur de la porte	Toebehoren Accessoires
2	Paar / paire	T40*0615/ 400 IM	Deurdikte 10 Épaisseur de la porte 10	4 montagekits 4 kits de montage
4	Stuks / pièces	T40*2000/ 1800 IM	Deurdikte 40 Épaisseur de la porte 40	8 Sierbouten 8 Vis de fixation

DEURGREEP • Ø 20 U-VORM • STANDAARDMATEN • IS
TIRANTS • Ø 20 FORME-U • DIMENSIONS STANDARD • IS



Deurgreep in INOX AISI 304,
zijdeglans geslepen,
uitvoering in hoogglans mits meerprijs.
Eveneens verkrijgbaar in messing,
gepolijst, niet vernist

Leverbaar:

- per stuk met bevestigingsbout
- per paar met montageset
- muurbevestiging met huls

Bij bestelling deurdikte vermelden

*Tirants en INOX AISI 304,
ponçage poli satiné,
réalisation poli brillant contre
supplément de pris.*

Disponible en laiton poli, non verni

Livrable:

- par pièce avec boulons de fixation*
- par paire avec le kit de montage*
- fixation murale avec douille*

*Veillez mentionner l'épaisseur de la
porte lors de la commande*



Artikelnummer N° de code	AXE Asmaat in mm Entraxe en mm
U20*0125 IS	125
U20*0200 IS	200
U20*0300 IS	300
U20*0400 IS	400
U20*0500 IS	500
U20*0650 IS	650

Technische gegevens:

- H= (70)
- Bevestigingsdraad M8
- Boring deurglas Ø 12

Spécifications techniques:

- H= (70)
- Vis de fixation M8
- Perçage verre Ø 12

Bestellingsvoorbeeld / exemple de commande				
Aantal nombre	Stuks of paar Pièces ou paire	Code	Deurdikte Épaisseur de la porte	Toebehoren Accessoires
2	Paar / paire	U20*0500 IS	Deurdikte 10 Épaisseur de la porte 10	4 montagekits 4 kits de montage
4	Stuks / pièces	U20*0300 IS	Deurdikte 40 Épaisseur de la porte 40	8 Sierbouten 8 Vis de fixation

DEURGREEP • Ø 20 U-VORM • LENGTE NAAR KEUZE • IM
TIRANTS • Ø 20 FORME-U • LONGUEUR SUR MESURE • IM



Deurgreep in INOX AISI 304,
zijdeglans geslepen,
uitvoering in hoogglans mits meerprijs.
Eveneens verkrijgbaar in messing,
gepolijst, niet vernist
Leverbaar:

- per stuk met bevestigingsbout
 - per paar met montageset
 - muurbevestiging met huls
- Bij bestelling deurdikte vermelden

Tirant pour porte en INOX AISI 304

Brossage poli satiné

Possibilités en poli brillant avec supplément de prix

Disponible en laiton poli, non verni

Livrer:

- par pièce avec vis de fixation*
- par paire avec kit de montage*
- fixation murale avec rosette*

Veillez mentionner l'épaisseur de la porte lors de la commande



Artikelnummer N° de code	AXE Asmaat in mm Entraxe en mm
U20* AXE IM	Van 201 tot 2000
	De 201 à 2000

Prijsvorming per 100 mm AXE
Prix variable par 100 mm AXE
Bijkomende steun op vraag
Support supplémentaire sur demande

Technische gegevens:

- H= (70)
- Bevestigingsdraad M8
- Boring deurglas Ø 12

Spécifications techniques:

- H= (70)
- Vis de fixation M8
- Perçage verre Ø 12

Bestellingsvoorbeeld / exemple de commande				
Aantal nombre	Stuks of paar Pièces ou paire	Code AXE	Deurdikte Épaisseur de la porte	Toebehoren Accessoires
2	Paar / paire	U20* 220 IM	Deurdikte 10 Épaisseur de la porte 10	4 montagekits 4 kits de montage
4	Stuks / pièces	U20* 1500 IM	Deurdikte 40 Épaisseur de la porte 40	8 Sierbouten 8 Vis de fixation

DEURGREEP • Ø 25 U-VORM • STANDAARDMATEN • IS
TIRANTS • Ø 25 FORME-U • DIMENSIONS STANDARD • IS



Deurgreep in INOX AISI 304,
zijdeglans geslepen,
uitvoering in hoogglans mits meerprijs.
Eveneens verkrijgbaar in messing,
gepolijst, niet vernist

Leverbaar:

- per stuk met bevestigingsbout
- per paar met montageset
- muurbevestiging met huls

Bij bestelling deurdikte vermelden

Tirant pour porte en INOX AISI 304

Brossage poli satiné

Possibilités en poli brillant avec

supplément de prix

Disponible en laiton poli, non verni

Livrer:

par pièce avec vis de fixation

par paire avec kit de montage

fixation murale avec rosette

Veillez mentionner l'épaisseur de la porte lors de la commande



Artikelnummer N° de code	AXE Asmaat in mm Entraxe en mm
U25*0300 IS	300
U25*0650 IS	650
U25*1000 IS	1000

Technische gegevens:

- H= (75)
- Bevestigingsdraad M10
- Boring deurglas Ø 14

Spécifications techniques:

- H= (75)
- Vis de fixation M10
- Perçage verre Ø 14

Bestellingsvoorbeeld / exemple de commande				
Aantal nombre	Stuks of paar Pièces ou paire	Code	Deurdikte Épaisseur de la porte	Toebehoren Accessoires
2	Paar / paire	U25*0300 IS	Deurdikte 10 Épaisseur de la porte 10	4 montagekits 4 kits de montage
4	Stuks / pièces	U25*1000 IS	Deurdikte 40 Épaisseur de la porte 40	8 Sierbouten 8 Vis de fixation

DEURGREEP • Ø 25 U-VORM • LENGTE NAAR KEUZE • IM
TIRANTS • Ø 25 FORME-U • LONGUEUR SUR MESURE • IM



Deurgreep in INOX AISI 304,
zijdeglans geslepen,
uitvoering in hoogglans mits meerprijs.
Eveneens verkrijgbaar in messing,
gepolijst, niet vernist
Leverbaar:

- per stuk met bevestigingsbout
 - per paar met montageset
 - muurbevestiging met huls
- Bij bestelling deurdikte vermelden

Tirant pour porte en INOX AISI 304

Brossage poli satiné

Possibilités en poli brillant avec supplément de prix

Disponible en laiton poli, non verni

Livrer:

- par pièce avec vis de fixation*
- par paire avec kit de montage*
- fixation murale avec rosette*

Veillez mentionner l'épaisseur de la porte lors de la commande



Artikelnummer N° de code	AXE Asmaat in mm Entraxe en mm
U25* AXE IM	Van 201 tot 2000
	De 201 à 2000

Prijsvorming per 100 mm AXE
Prix variable par 100 mm AXE
Bijkomende steun op vraag
Support supplémentaire sur demande

Technische gegevens:

- H= (75)
- Bevestigingsdraad M10
- Boring deurglas Ø 14

Spécifications techniques:

- H= (75)
- Vis de fixation M10
- Perçage verre Ø 14

Bestellingsvoorbeeld / exemple de commande				
Aantal nombre	Stuks of paar Pièces ou paire	Code AXE	Deurdikte Épaisseur de la porte	Toebehoren Accessoires
2	Paar / paire	U25* 210 IM	Deurdikte 10 Épaisseur de la porte 10	4 montagekits 4 kits de montage
4	Stuks / pièces	U25* 1120 IM	Deurdikte 40 Épaisseur de la porte 40	8 Sierbouten 8 Vis de fixation

DEURGREEP • Ø 30 U-VORM • STANDAARDMATEN • IS
TIRANTS • Ø 30 FORME-U • DIMENSIONS STANDARD • IS



Deurgreep in INOX AISI 304,
zijdeglans geslepen,
uitvoering in hoogglans mits meerprijs.
Eveneens verkrijgbaar in messing,
gepolijst, niet vernist
Leverbaar:

- per stuk met bevestigingsbout
 - per paar met montageset
 - muurbevestiging met huls
- Bij bestelling deurdikte vermelden

Tirant pour porte en INOX AISI 304

Brossage poli satiné

Possibilités en poli brillant avec
supplément de prix

Disponible en laiton poli, non verni

Livrer:

par pièce avec vis de fixation

par paire avec kit de montage

fixation murale avec rosette

Veuillez mentionner l'épaisseur de la
porte lors de la commande



Artikelnummer N° de code	AXE Asmaat in mm Entraxe en mm
U30*0300 IS	300
U30*0400 IS	400
U30*0600 IS	600
U30*0650 IS	650
U30*1000 IS	1000

Technische gegevens:

- H= (80)
- Bevestigingsdraad M10
- Boring deurglas Ø 14

Spécifications techniques:

- H= (80)
- Vis de fixation M10
- Perçage verre Ø 14

Bestellingsvoorbeeld / exemple de commande				
Aantal nombre	Stuks of paar Pièces ou paire	Code	Deurdikte Épaisseur de la porte	Toebehoren Accessoires
2	Paar / paire	U30*0400 IS	Deurdikte 10 Épaisseur de la porte 10	4 montagekits 4 kits de montage
4	Stuks / pièces	U30*0600 IS	Deurdikte 40 Épaisseur de la porte 40	8 Sierbouten 8 Vis de fixation

DEURGREEP • Ø 30 U-VORM • LENGTE NAAR KEUZE • IM
TIRANTS • Ø 30 FORME-U • LONGUEUR SUR MESURE • IM



Deurgreep in INOX AISI 304,
zijdeglans geslepen,
uitvoering in hoogglans mits meerprijs.
Eveneens verkrijgbaar in messing,
gepolijst, niet vernist
Leverbaar:

- per stuk met bevestigingsbout
 - per paar met montageset
 - muurbevestiging met huls
- Bij bestelling deurdikte vermelden

Tirant pour porte en INOX AISI 304

Brossage poli satiné

Possibilités en poli brillant avec
supplément de prix

Disponible en laiton poli, non verni

Livrer:

par pièce avec vis de fixation

par paire avec kit de montage

fixation murale avec rosette

Veillez mentionner l'épaisseur de la
porte lors de la commande



Artikelnummer N° de code	AXE Asmaat in mm Entraxe en mm
U30* AXE IM	Van 301 tot 2200
	De 301 à 2200

Prijsvorming per 100 mm AXE
Prix variable par 100 mm AXE

Technische gegevens:

- H= (80)
- Bevestigingsdraad M10
- Boring deurglas Ø 14

Spécifications techniques:

- H= (80)
- Vis de fixation M10
- Perçage verre Ø 14

Bestellingsvoorbeeld / exemple de commande				
Aantal nombre	Stuks of paar Pièces ou paire	Code AXE	Deurdikte Épaisseur de la porte	Toebehoren Accessoires
2	Paar / paire	U30* 410 IM	Deurdikte 10 Épaisseur de la porte 10	4 montagekits 4 kits de montage
4	Stuks / pièces	U30* 1700 IM	Deurdikte 40 Épaisseur de la porte 40	8 Sierbouten 8 Vis de fixation

DEURGREEP • Ø 40 U-VORM • STANDAARDMATEN • IS
TIRANTS • Ø 40 FORME-U • DIMENSIONS STANDARD • IS



Deurgreep in INOX AISI 304,
zijdeglans geslepen,
uitvoering in hoogglans mits meerprijs.
Eveneens verkrijgbaar in messing,
gepolijst, niet vernist
Leverbaar:

per stuk met bevestigingsbout
per paar met montageset
muurbevestiging met huls
Bij bestelling deurdikte vermelden

Tirant pour porte en INOX AISI 304

Brossage poli satiné

*Possibilités en poli brillant avec
supplément de prix*

Disponible en laiton poli, non verni

Livrer:

par pièce avec vis de fixation

par paire avec kit de montage

fixation murale avec rosette

*Veillez mentionner l'épaisseur de la
porte lors de la commande*



Artikelnummer N° de code	AXE Asmaat in mm Entraxe en mm
U40*0300 IS	300
U40*0650 IS	650
U40*1000 IS	1000

Technische gegevens:

- H= (110)
- Bevestigingsdraad M12
- Boring deurglas Ø 18

Spécifications techniques:

- H= (110)
- Vis de fixation M12
- Perçage verre Ø 18

Bestellingsvoorbeeld / exemple de commande				
Aantal nombre	Stuks of paar Pièces ou paire	Code	Deurdikte Épaisseur de la porte	Toebehoren Accessoires
2	Paar / paire	U40*0300 IS	Deurdikte 10 Épaisseur de la porte 10	4 montagekits 4 kits de montage
4	Stuks / pièces	U40*1000 IS	Deurdikte 40 Épaisseur de la porte 40	8 Sierbouten 8 Vis de fixation

DEURGREEP • Ø 40 U-VORM • LENGTE NAAR KEUZE • IM
TIRANTS • Ø 40 FORME-U • LONGUEUR SUR MESURE • IM



Deurgreep in INOX AISI 304,
zijdeglans geslepen,
uitvoering in hoogglans mits meerprijs.
Eveneens verkrijgbaar in messing,
gepolijst, niet vernist
Leverbaar:

- per stuk met bevestigingsbout
 - per paar met montageset
 - muurbevestiging met huls
- Bij bestelling deurdikte vermelden

Tirant pour porte en INOX AISI 304

Brossage poli satiné

Possibilités en poli brillant avec supplément de prix

Disponible en laiton poli, non verni

Livrer:

- par pièce avec vis de fixation*
- par paire avec kit de montage*
- fixation murale avec rosette*

Veillez mentionner l'épaisseur de la porte lors de la commande



Artikelnummer N° de code	AXE Asmaat in mm Entraxe en mm
U40* AXE IM	Van 301 tot 2500
	De 301 à 2500

Prijsvorming per 100 mm AXE
Prix variable par 100 mm AXE

Technische gegevens:

- H= (110)
- Bevestigingsdraad M12
- Boring deurglas Ø 18

Spécifications techniques:

- H= (110)
- Vis de fixation M12
- Perçage verre Ø 18

Bestellingsvoorbeeld / exemple de commande				
Aantal nombre	Stuks of paar Pièces ou paire	Code AXE	Deurdikte Épaisseur de la porte	Toebehoren Accessoires
2	Paar / paire	U40* 410 IM	Deurdikte 10 Épaisseur de la porte 10	4 montagekits 4 kits de montage
4	Stuks / pièces	U40* 1800 IM	Deurdikte 40 Épaisseur de la porte 40	8 Sierbouten 8 Vis de fixation

MEUBELGREPEN Ø 14 MM • RECHTE VORM • GELASTE HOEKEN • STANDAARDMATEN
TIRANTS DE MEUBLES Ø 14 MM • FORME-U • COINS SOUDES • MESURES STANDARDS

Deurgreep in INOX AISI 304,
zijdeglans geslepen.
Eveneens verkrijgbaar in messing,
gepolijst, niet vernist

Tirant pour porte en INOX AISI 304
Brossage poli satiné
Disponible en laiton poli, non verni

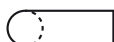

Artikelnummer N° de code	AXE(#) Asmaat in mm Entraxe en mm
MRG14*160 IS	160
MRG14*224 IS	224
MRG14*320 IS	320
MRG14*416 IS	416
MRG14*512 IS	512

Offerte andere asmaten op aanvraag
Prix autres dimensions sur demande

Technische gegevens:
- Bevestigingsdraad M6

Spécifications techniques:
- Vis de fixation M6

DEURGREEP • Ø 20 U -RECHTE-VORM • GELASTE HOEKEN • STANDAARDMATEN • IS
TIRANTS • Ø 20 FORME-U • COINS SOUDES • DIMENSIONS STANDARD • IS



Deurgreep in INOX AISI 304,
zijdeglans geslepen,
uitvoering in hoogglans mits meerprijs.
Eveneens verkrijgbaar in messing,
gepolijst, niet vernist
Leverbaar:

- per stuk met bevestigingsbout
 - per paar met montageset
 - muurbevestiging met huls
- Bij bestelling deurdikte vermelden

Tirant pour porte en INOX AISI 304

Brossage poli satiné

Possibilités en poli brillant avec supplément de prix

Disponible en laiton poli, non verni

Livrer:

- par pièce avec vis de fixation*
- par paire avec kit de montage*
- fixation murale avec rosette*

Veillez mentionner l'épaisseur de la porte lors de la commande

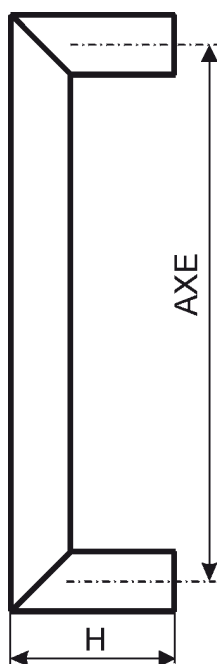

Artikelnummer N° de code	AXE(#) Asmaat in mm Entraxe en mm
URG20*0200 IS	200
URG20*0300 IS	300
URG20*0650 IS	650

Offerte andere asmaten op aanvraag
Prix autres dimensions sur demande

Technische gegevens:

- H= (80)
- Bevestigingsdraad M10
- Boring deurglas Ø 14

Spécifications techniques:

- H= (80)
- Vis de fixation M10
- Perçage verre Ø 14

Bestellingsvoorbeeld / exemple de commande				
Aantal nombre	Stuks of paar Pièces ou paire	Code	Deurdikte Épaisseur de la porte	Toebehoren Accessoires
2	Paar / paire	URG20*0300 IS	Deurdikte 10 Épaisseur de la porte 10	4 montagekits 4 kits de montage
4	Stuks / pièces	URG20*0300 IS	Deurdikte 40 Épaisseur de la porte 40	8 Sierbouten 8 Vis de fixation

DEURGREEP • Ø 25 U –RECHTE-VORM • GELASTE HOEKEN • STANDAARDMATEN • IS
TIRANTS • Ø 25 FORME-U • COINS SOUDES • DIMENSIONS STANDARD • IS



Deurgreep in INOX AISI 304,
zijdeglans geslepen,
uitvoering in hoogglans mits meerprijs.
Eveneens verkrijgbaar in messing,
gepolijst, niet vernist

Leverbaar:

- per stuk met bevestigingsbout
- per paar met montageset
- muurbevestiging met huls

Bij bestelling deurdikte vermelden

Tirant pour porte en INOX AISI 304

Brossage poli satiné

Possibilités en poli brillant avec supplément de prix

Disponible en laiton poli, non verni

Livrer:

- par pièce avec vis de fixation*
- par paire avec kit de montage*
- fixation murale avec rosette*

Veillez mentionner l'épaisseur de la porte lors de la commande

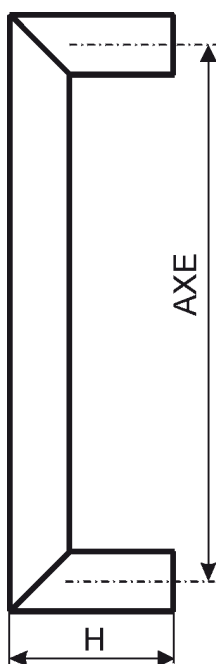

Artikelnummer N° de code	AXE(#) Asmaat in mm Entraxe en mm
URG25*0300 IS	300
URG25*0650 IS	650

Offerte andere asmaten op aanvraag
Prix autres dimensions sur demande

Technische gegevens:

- H= (80)
- Bevestigingsdraad M10
- Boring deurglas Ø 14

Spécifications techniques:

- H= (80)
- Vis de fixation M10
- Perçage verre Ø 14

Bestellingsvoorbeeld / exemple de commande				
Aantal nombre	Stuks of paar Pièces ou paire	Code	Deurdikte Épaisseur de la porte	Toebehoren Accessoires
2	Paar / paire	URG25*0650 IS	Deurdikte 10 Épaisseur de la porte 10	4 montagekits 4 kits de montage
4	Stuks / pièces	URG25*0300 IS	Deurdikte 40 Épaisseur de la porte 40	8 Sierbouten 8 Vis de fixation

DEURGREEP • Ø 30 U -RECHTE-VORM • GELASTE HOEKEN • STANDAARDMATEN • IS
TIRANTS • Ø 30 FORME-U • COINS SOUDES • DIMENSIONS STANDARD • IS



Deurgreep in INOX AISI 304,
zijdeglans geslepen,
uitvoering in hoogglans mits meerprijs.
Eveneens verkrijgbaar in messing,
gepolijst, niet vernist
Leverbaar:

- per stuk met bevestigingsbout
 - per paar met montageset
 - muurbevestiging met huls
- Bij bestelling deurdikte vermelden

Tirant pour porte en INOX AISI 304

Brossage poli satiné

Possibilités en poli brillant avec supplément de prix

Disponible en laiton poli, non verni

Livrer:

- par pièce avec vis de fixation*
- par paire avec kit de montage*
- fixation murale avec rosette*

Veillez mentionner l'épaisseur de la porte lors de la commande

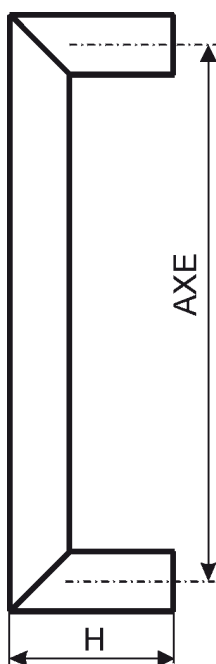

Artikelnummer N° de code	AXE(#) Asmaat in mm Entraxe en mm
URG30*0300 IS	300
URG30*0650 IS	650
URG30*1000 IS	1000

Offerte andere asmaten op aanvraag
Prix autres dimensions sur demande

Technische gegevens:

- H= (80)
- Bevestigingsdraad M10
- Boring deurglas Ø 14

Spécifications techniques:

- H= (80)
- Vis de fixation M10
- Perçage verre Ø 14

Bestellingsvoorbeeld / exemple de commande				
Aantal nombre	Stuks of paar Pièces ou paire	Code	Deurdikte Épaisseur de la porte	Toebehoren Accessoires
2	Paar / paire	URG30*0650 IS	Deurdikte 10 Épaisseur de la porte 10	4 montagekits 4 kits de montage
4	Stuks / pièces	URG30*0300 IS	Deurdikte 40 Épaisseur de la porte 40	8 Sierbouten 8 Vis de fixation

DEURGREEP • Ø 40 U -RECHTE-VORM • GELASTE HOEKEN • STANDAARDMATEN • IS
TIRANTS • Ø 40 FORME-U • COINS SOUDES • DIMENSIONS STANDARD • IS



Deurgreep in INOX AISI 304,
zijdeglans geslepen,
uitvoering in hoogglans mits meerprijs.
Eveneens verkrijgbaar in messing,
gepolijst, niet vernist
Leverbaar:

- per stuk met bevestigingsbout
 - per paar met montageset
 - muurbevestiging met huls
- Bij bestelling deurdikte vermelden

Tirant pour porte en INOX AISI 304

Brossage poli satiné

Possibilités en poli brillant avec supplément de prix

Disponible en laiton poli, non verni

Livrer:

- par pièce avec vis de fixation*
- par paire avec kit de montage*
- fixation murale avec rosette*

Veillez mentionner l'épaisseur de la porte lors de la commande

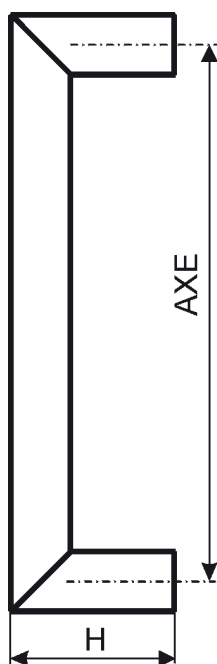

Artikelnummer N° de code	AXE(#) Asmaat in mm Entraxe en mm
URG40*0650 IS	650
URG40*1000 IS	1000

Offerte andere asmaten op aanvraag
Prix autres dimensions sur demande

Technische gegevens:

- H= (90)
- Bevestigingsdraad M12
- Boring deurglas Ø 18

Spécifications techniques:

- H= (90)
- Vis de fixation M12
- Perçage verre Ø 18

Bestellingsvoorbeeld / exemple de commande				
Aantal nombre	Stuks of paar Pièces ou paire	Code AXE	Deurdikte Épaisseur de la porte	Toebehoren Accessoires
2	Paar / paire	URG40*0650 IS	Deurdikte 10 Épaisseur de la porte 10	4 montagekits 4 kits de montage
4	Stuks / pièces	URG40*1000 IS	Deurdikte 40 Épaisseur de la porte 40	8 Sierbouten 8 Vis de fixation

**DEURGREEP • Ø 25 T-VORM • SCHUIN • STANDAARDMATEN • IS
TIRANTS • Ø 25 FORME-T • INCLINÉ • DIMENSIONS STANDARD • IS**



Deurgreep in INOX AISI 304,
zijdeglans geslepen,
uitvoering in hoogglans mits meerprijs.
Eveneens verkrijgbaar in messing,
gepolijst, niet vernist
Leverbaar:

- per stuk met bevestigingsbout
 - per paar met montageset
 - muurbevestiging met huls
- Bij bestelling deurdikte vermelden

Tirant pour porte en INOX AISI 304

Brossage poli satiné

*Possibilités en poli brillant avec
supplément de prix*

Disponible en laiton poli, non verni

Livrer:

- par pièce avec vis de fixation*
- par paire avec kit de montage*
- fixation murale avec rosette*

*Veillez mentionner l'épaisseur de la
porte lors de la commande*

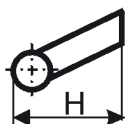
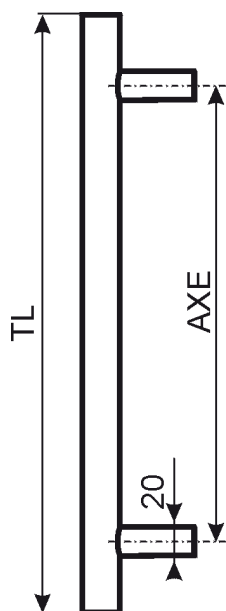

Artikelnummer N° de code	AXE (#) Asmaat in mm Entraxe en mm	TL (#) Totale lengte in mm Longueur totale	H
ST25*0300 IS 65	300	(460)	(65)
ST25*0300 IS 90	500	(660)	(90)
ST25*0500 IS 65	500	(660)	(65)
ST25*0500 IS 90	500	(660)	(90)

Offerte andere maten op aanvraag
Prix autres dimensions sur demande

Technische gegevens:

- H± = 65 of 90
- Bevestigingsdraad M10
- Boring deurglas Ø 14

Spécifications techniques:

- H± = 65 ou 90
- Vis de fixation M10
- Perçage verre Ø 14

Bestellingsvoorbeeld / exemple de commande				
Aantal nombre	Stuks of paar Pièces ou paire	Code	Deurdikte Épaisseur de la porte	Toebehoren Accessoires
2	Paar / paire	ST25*0300 IS 65	Deurdikte 10 Épaisseur de la porte 10	4 montagekits 4 kits de montage
4	Stuks / pièces	ST25*0300 IS 90	Deurdikte 40 Épaisseur de la porte 40	8 Sierbouten 8 Vis de fixation

**DEURGREEP • Ø 30 T-VORM • SCHUIN • STANDAARDMATEN • IS
TIRANTS • Ø 30 FORME-T • INCLINÉ • DIMENSIONS STANDARD • IS**



Deurgreep in INOX AISI 304,
zijdeglans geslepen,
uitvoering in hoogglans mits meerprijs.
Eveneens verkrijgbaar in messing,
gepolijst, niet vernist
Leverbaar:

per stuk met bevestigingsbout
per paar met montageset
muurbevestiging met huls
Bij bestelling deurdikte vermelden

Tirant pour porte en INOX AISI 304

Brossage poli satiné

*Possibilités en poli brillant avec
supplément de prix*

Disponible en laiton poli, non verni

Livrer:

par pièce avec vis de fixation

par paire avec kit de montage

fixation murale avec rosette

*Veillez mentionner l'épaisseur de la
porte lors de la commande*

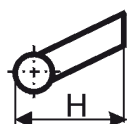
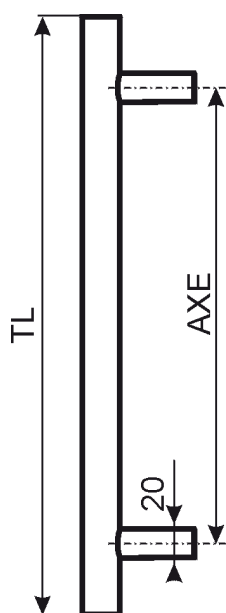

Artikelnummer N° de code	AXE (#) Asmaat in mm Entraxe en mm	TL (#) Totale lengte in mm Longueur totale	H
ST30*0300 IS 70	300	(460)	(70)
ST30*0300 IS 95	300	(460)	(95)
ST30*0500 IS 70	500	(660)	(70)
ST30*0500 IS 95	500	(660)	(95)
ST30*0650 IS 70	650	(810)	(70)
ST30*0650 IS 95	650	(810)	(95)

Offerte andere maten op aanvraag
Prix autres dimensions sur demande

Technische gegevens:

- H± = 75 of 95
- Bevestigingsdraad M10
- Boring deurglas Ø 14

Spécifications techniques:

- H± = 75 ou 95
- Vis de fixation M10
- Perçage verre Ø 14

Bestellingsvoorbeeld / exemple de commande				
Aantal nombre	Stuks of paar Pièces ou paire	Code	Deurdikte Épaisseur de la porte	Toebehoren Accessoires
2	Paar / paire	ST30*0650 IS 70	Deurdikte 10 Épaisseur de la porte 10	4 montagekits 4 kits de montage
4	Stuks / pièces	ST30*0650 IS 95	Deurdikte 40 Épaisseur de la porte 40	8 Sierbouten 8 Vis de fixation

MEUBELGREPEN Ø 14 MM • GEBOGEN T-VORM • STANDAARDMATEN
TIRANTS DE MEUBLES Ø 14 MM • COURBES • MESURES STANDARDS



Meubelgreep in INOX AISI 304,
zijdeglans geslepen.
Eveneens verkrijgbaar in messing,
gepolijst, niet vernist.
Paar = 2 x artikelnummer
+ montageset.

Tirant de meuble en INOX AISI 304
Brossage poli satiné.
Fabrication possible en laiton,
poli, non verni.
Paire = 2 x le numéro de code
+ kit de montage.

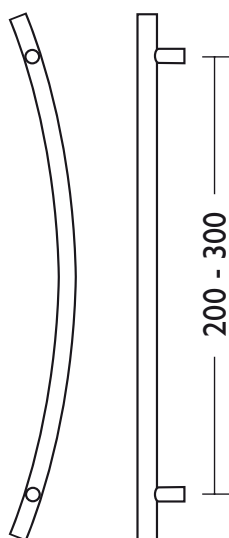

Artikelnummer / stuk N° de code / pièce	TL Totale lengte in mm Longueur totale	AXE Asmaat in mm Entraxe en mm
MGT14*250 IS	290	250
MGT14*300 IS	340	300

Technische gegevens:

- Bevestigingsdraad M6 (enkel)
- Boring glas = D9 à 10 (paar)
- Diameter steun = 14 mm

Spécifications techniques:

- Vis de fixation M6
- Perçage verre = D9 à 10 (paire)
- Diamètre des supports = 14 mm



DEURGREEP • Ø 20 • GEBOGEN T-VORM • STANDAARDMATEN • IS
TIRANTS • Ø 14 FORME-T • COURBÉ • DIMENSIONS STANDARD • IS



Deurgreep in INOX AISI 304,
zijdeglans geslepen,
uitvoering in hoogglans mits meerprijs.
Eveneens verkrijgbaar in messing,
gepolijst, niet vernist
Leverbaar:

- per stuk met bevestigingsbout
- per paar met montageset
- muurbevestiging met huls

Bij bestelling deurdikte vermelden

Tirant pour porte en INOX AISI 304

Brossage poli satiné

Possibilités en poli brillant avec
supplément de prix

Disponible en laiton poli, non verni

Livrer:

- par pièce avec vis de fixation*
- par paire avec kit de montage*
- fixation murale avec rosette*

Veillez mentionner l'épaisseur de la
porte lors de la commande

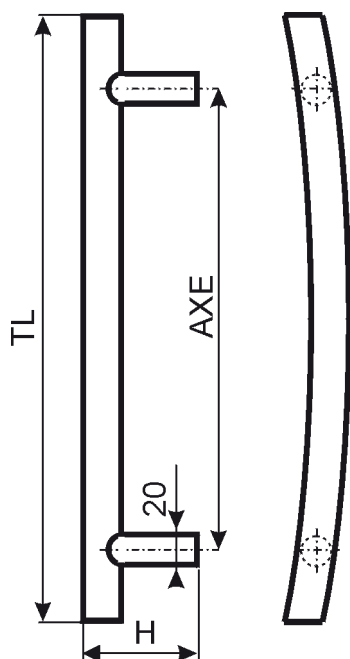

Artikelnummer N° de code	AXE (#) Asmaat in mm Entraxe en mm	TL (#) Totale lengte in mm Longueur totale
GT20*300 IS	300	(500)
GT20*350 IS	350	(420)
GT20*500 IS	500	(700)

Offerte andere maten op aanvraag
Prix autres dimensions sur demande

Technische gegevens:

- H = (55)
- Bevestigingsdraad M10
- Boring deurglas Ø 14

Spécifications techniques:

- H = (55)
- Vis de fixation M10
- Perçage verre Ø 14

Bestellingsvoorbeeld / exemple de commande				
Aantal nombre	Stuks of paar Pièces ou paire	Code	Deurdikte Épaisseur de la porte	Toebehoren Accessoires
2	Paar / paire	GT20*300 IS	Deurdikte 10 Épaisseur de la porte 10	4 montagekits 4 kits de montage
4	Stuks / pièces	GT20*350 IS	Deurdikte 40 Épaisseur de la porte 40	8 Sierbouten 8 Vis de fixation

DEURGREEP • Ø 25 • GEBOGEN T-VORM • STANDAARDMATEN • IS
TIRANTS • Ø 25 FORME-T • COURBÉ • DIMENSIONS STANDARD • IS



Deurgreep in INOX AISI 304,
zijdeglans geslepen,
uitvoering in hoogglans mits meerprijs.
Eveneens verkrijgbaar in messing,
gepolijst, niet vernist
Leverbaar:

- per stuk met bevestigingsbout
- per paar met montageset
- muurbevestiging met huls

Bij bestelling deurdikte vermelden

Tirant pour porte en INOX AISI 304

Brossage poli satiné

Possibilités en poli brillant avec
supplément de prix

Disponible en laiton poli, non verni

Livrer:

- par pièce avec vis de fixation*
- par paire avec kit de montage*
- fixation murale avec rosette*

Veillez mentionner l'épaisseur de la
porte lors de la commande

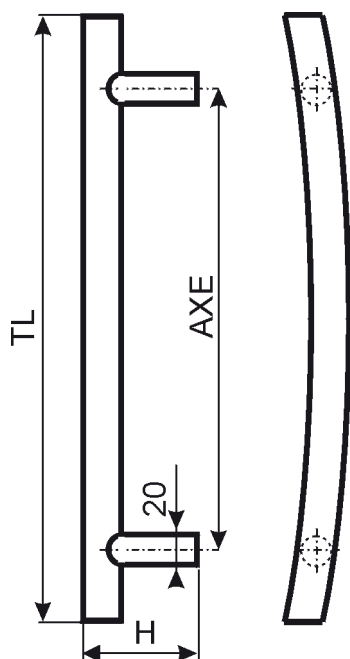

Artikelnummer N° de code	AXE (#) Asmaat in mm Entraxe en mm	TL (#) Totale lengte in mm Longueur totale
GT25*350 IS	350	(420)

Offerte andere maten op aanvraag
Prix autres dimensions sur demande

Technische gegevens:

- H = (60)
- Bevestigingsdraad M10
- Boring deurglas Ø 14

Spécifications techniques:

- H = (60)
- Vis de fixation M10
- Perçage verre Ø 14

Bestellingsvoorbeeld / exemple de commande				
Aantal nombre	Stuks of paar Pièces ou paire	Code	Deurdikte Épaisseur de la porte	Toebehoren Accessoires
2	Paar / paire	GT25*350 IS	Deurdikte 10 Épaisseur de la porte 10	4 montagekits 4 kits de montage
4	Stuks / pièces	GT25*350 IS	Deurdikte 40 Épaisseur de la porte 40	8 Sierbouten 8 Vis de fixation

DEURGREEP • Ø 30 • GEBOGEN T-VORM • STANDAARDMATEN • IS
TIRANTS • Ø 30 FORME-T • COURBÉ • DIMENSIONS STANDARD • IS



Deurgreep in INOX AISI 304,
zijdeglans geslepen,
uitvoering in hoogglans mits meerprijs.
Eveneens verkrijgbaar in messing,
gepolijst, niet vernist
Leverbaar:

- per stuk met bevestigingsbout
- per paar met montageset
- muurbevestiging met huls

Bij bestelling deurdikte vermelden

Tirant pour porte en INOX AISI 304

Brossage poli satiné

Possibilités en poli brillant avec
supplément de prix

Disponible en laiton poli, non verni

Livrer:

- par pièce avec vis de fixation*
- par paire avec kit de montage*
- fixation murale avec rosette*

Veillez mentionner l'épaisseur de la
porte lors de la commande

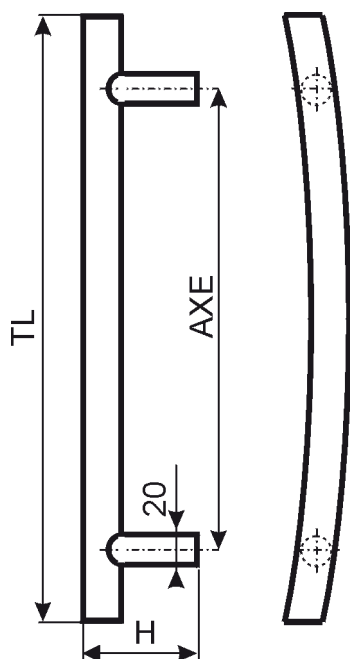

Artikelnummer N° de code	AXE (#) Asmaat in mm Entraxe en mm	TL (#) Totale lengte in mm Longueur totale
GT30*350 IS	350	(420)

Offerte andere maten op aanvraag
Prix autres dimensions sur demande

Technische gegevens:

- H = (65)
- Bevestigingsdraad M10
- Boring deurglas Ø 14

Spécifications techniques:

- H = (65)
- Vis de fixation M10
- Perçage verre Ø 14

Bestellingsvoorbeeld / exemple de commande				
Aantal nombre	Stuks of paar Pièces ou paire	Code	Deurdikte Épaisseur de la porte	Toebehoren Accessoires
2	Paar / paire	GT30*350 IS	Deurdikte 10 Épaisseur de la porte 10	4 montagekits 4 kits de montage
4	Stuks / pièces	GT30*350 IS	Deurdikte 40 Épaisseur de la porte 40	8 Sierbouten 8 Vis de fixation

DEURGREEP • Ø 20 U-VORM • GEBOGEN • GELASTE HOEKEN • STANDAARDMATEN • IS
TIRANTS • Ø 20 FORME-U • COURBÉ • COINS SOUDES • DIMENSIONS STANDARD • IS



Deurgreep in INOX AISI 304,
 zijdeglans geslepen,
 uitvoering in hoogglans mits meerprijs.
 Eveneens verkrijgbaar in messing,
 gepolijst, niet vernist
 Leverbaar:

- per stuk met bevestigingsbout
 - per paar met montageset
 - muurbevestiging met huls
- Bij bestelling deurdikte vermelden

Tirant pour porte en INOX AISI 304

Brossage poli satiné

Possibilités en poli brillant avec supplément de prix

Disponible en laiton poli, non verni

Livrer:

- par pièce avec vis de fixation*
- par paire avec kit de montage*
- fixation murale avec rosette*

Veillez mentionner l'épaisseur de la porte lors de la commande

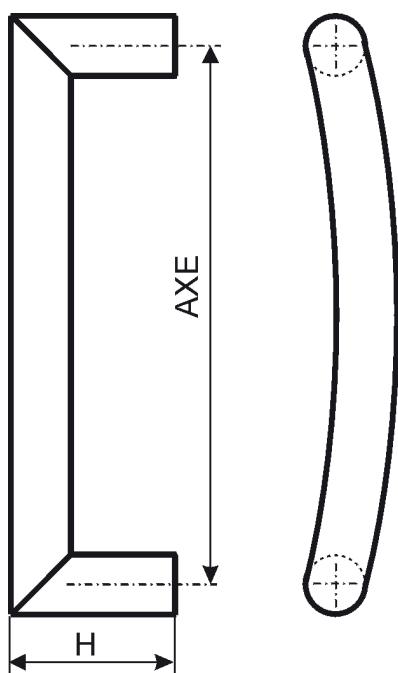

Artikelnummer N° de code	AXE Asmaat in mm Entraxe en mm
UGG20*0300 IS	300
UGG20*0400 IS	400

Offerte andere asmaten op aanvraag
 # Prix autres dimensions sur demande

Technische gegevens:

- H= (70)
- Bevestigingsdraad M10
- Boring deurglas Ø 14

Spécifications techniques:

- H= (70)
- Vis de fixation M10
- Perçage verre Ø 14

Bestellingsvoorbeeld / exemple de commande				
Aantal nombre	Stuks of paar Pièces ou paire	Code	Deurdikte Épaisseur de la porte	Toebehoren Accessoires
2	Paar / paire	UGG20*0300 IS	Deurdikte 10 Épaisseur de la porte 10	4 montagekits 4 kits de montage
4	Stuks / pièces	UGG20*0400 IS	Deurdikte 40 Épaisseur de la porte 40	8 Sierbouten 8 Vis de fixation

DEURGREEP • Ø 25 U-VORM • GEBOGEN • GELASTE HOEKEN • STANDAARDMATEN • IS
TIRANTS • Ø 25 FORME-U • COURBÉ • COINS SOUDES • DIMENSIONS STANDARD • IS



Deurgreep in INOX AISI 304,
 zijdeglans geslepen,
 uitvoering in hoogglans mits meerprijs.
 Eveneens verkrijgbaar in messing,
 gepolijst, niet vernist
 Leverbaar:

- per stuk met bevestigingsbout
- per paar met montageset
- muurbevestiging met huls

Bij bestelling deurdikte vermelden

Tirant pour porte en INOX AISI 304

Brossage poli satiné

Possibilités en poli brillant avec supplément de prix

Disponible en laiton poli, non verni

Livrer:

- par pièce avec vis de fixation*
- par paire avec kit de montage*
- fixation murale avec rosette*

Veillez mentionner l'épaisseur de la porte lors de la commande

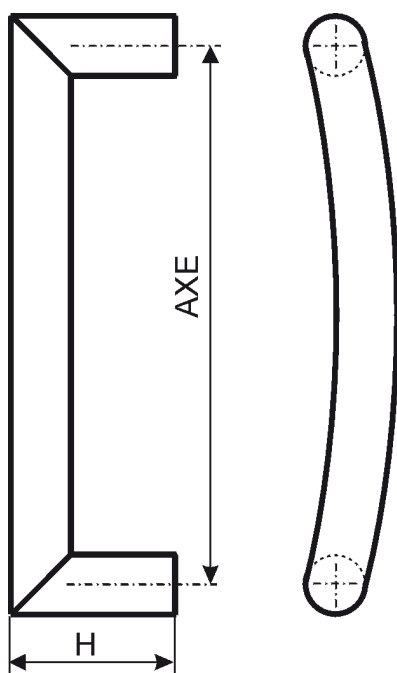

Artikelnummer N° de code	AXE Asmaat in mm Entraxe en mm
UGG25*0300 IS	300
UGG25*0650 IS	650

Offerte andere asmaten op aanvraag
 # Prix autres dimensions sur demande

Technische gegevens:

- H= (75)
- Bevestigingsdraad M10
- Boring deurglas Ø 14

Spécifications techniques:

- H= (75)
- Vis de fixation M10
- Perçage verre Ø 14

Bestellingsvoorbeeld / exemple de commande				
Aantal nombre	Stuks of paar Pièces ou paire	Code	Deurdikte Épaisseur de la porte	Toebehoren Accessoires
2	Paar / paire	UGG25*0650 IS	Deurdikte 10 Épaisseur de la porte 10	4 montagekits 4 kits de montage
4	Stuks / pièces	UGG25*0300 IS	Deurdikte 40 Épaisseur de la porte 40	8 Sierbouten 8 Vis de fixation

DEURGREEP • Ø 30 U-VORM • GEBOGEN • GELASTE HOEKEN • STANDAARDMATEN • IS
TIRANTS • Ø 30 FORME-U • COURBÉ • COINS SOUDES • DIMENSIONS STANDARD • IS



Deurgreep in INOX AISI 304,
 zijdeglans geslepen,
 uitvoering in hoogglans mits meerprijs.
 Eveneens verkrijgbaar in messing,
 gepolijst, niet vernist
 Leverbaar:

- per stuk met bevestigingsbout
- per paar met montageset
- muurbevestiging met huls

Bij bestelling deurdikte vermelden

Tirant pour porte en INOX AISI 304

Brossage poli satiné

Possibilités en poli brillant avec supplément de prix

Disponible en laiton poli, non verni

Livrer:

- par pièce avec vis de fixation*
- par paire avec kit de montage*
- fixation murale avec rosette*

Veillez mentionner l'épaisseur de la porte lors de la commande

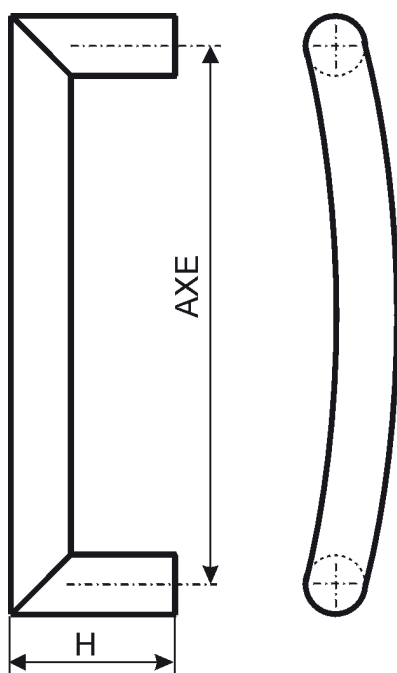

Artikelnummer N° de code	AXE Asmaat in mm Entraxe en mm
UGG30*0300 IS	300
UGG30*0650 IS	650

Offerte andere asmaten op aanvraag
 # Prix autres dimensions sur demande

Technische gegevens:

- H= (80)
- Bevestigingsdraad M10
- Boring deurglas Ø 14

Spécifications techniques:

- H= (80)
- Vis de fixation M10
- Perçage verre Ø 14

Bestellingsvoorbeeld / exemple de commande				
Aantal nombre	Stuks of paar Pièces ou paire	Code	Deurdikte Épaisseur de la porte	Toebehoren Accessoires
2	Paar / paire	UGG30*0650 IS	Deurdikte 10 Épaisseur de la porte 10	4 montagekits 4 kits de montage
4	Stuks / pièces	UGG30*0300 IS	Deurdikte 40 Épaisseur de la porte 40	8 Sierbouten 8 Vis de fixation

DEURGREEP • Ø 20 V-VORM • STANDAARDMATEN • IS
TIRANTS • Ø 20 FORME-V • DIMENSIONS STANDARD • IS



Deurgreep in INOX AISI 304,
zijdeglans geslepen,
uitvoering in hoogglans mits meerprijs.
Eveneens verkrijgbaar in messing,
gepolijst, niet vernist
Leverbaar:

- per stuk met bevestigingsbout
 - per paar met montageset
 - muurbevestiging met huls
- Bij bestelling deurdikte vermelden

Tirant pour porte en INOX AISI 304

Brossage poli satiné

Possibilités en poli brillant avec
supplément de prix

Disponible en laiton poli, non verni

Livrer:

par pièce avec vis de fixation

par paire avec kit de montage

fixation murale avec rosette

Veuillez mentionner l'épaisseur de la
porte lors de la commande

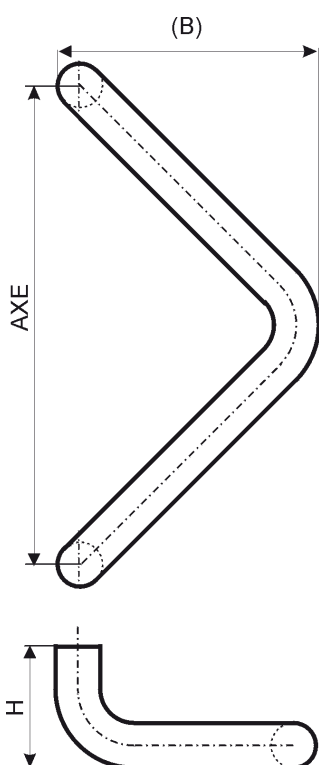

Artikelnummer N° de code	AXE (#) Asmaat in mm Entraxe en mm	B circa mm
V20*300 IS	300	(230)

Offerte andere asmaten op aanvraag
Prix autres dimensions sur demande

Technische gegevens:

- H = (75)
- Bevestigingsdraad M8
- Boring deurglas Ø 12

Spécifications techniques:

- H = (75)
- Vis de fixation M8
- Perçage verre Ø 12

Bestellingsvoorbeeld / exemple de commande				
Aantal nombre	Stuks of paar Pièces ou paire	Code	Deurdikte Épaisseur de la porte	Toebehoren Accessoires
2	Paar / paire	V20*300 IS	Deurdikte 10 Épaisseur de la porte 10	4 montagekits 4 kits de montage
4	Stuks / pièces	V20*300 IS	Deurdikte 40 Épaisseur de la porte 40	8 Sierbouten 8 Vis de fixation

DEURGREEP • Ø 25 V-VORM • STANDAARDMATEN • IS
TIRANTS • Ø 25 FORME-V • DIMENSIONS STANDARD • IS



Deurgreep in INOX AISI 304,
zijdeglans geslepen,
uitvoering in hoogglans mits meerprijs.
Eveneens verkrijgbaar in messing,
gepolijst, niet vernist

Leverbaar:

- per stuk met bevestigingsbout
- per paar met montageset
- muurbevestiging met huls

Bij bestelling deurdikte vermelden

Tirant pour porte en INOX AISI 304

Brossage poli satiné

Possibilités en poli brillant avec supplément de prix

Disponible en laiton poli, non verni

Livrer:

- par pièce avec vis de fixation*
- par paire avec kit de montage*
- fixation murale avec rosette*

Veillez mentionner l'épaisseur de la porte lors de la commande

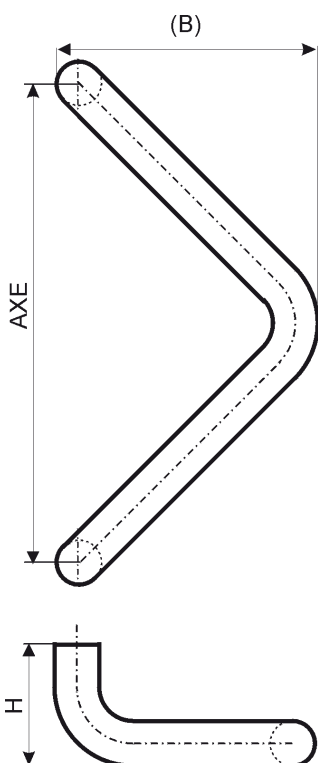

Artikelnummer N° de code	AXE (#) Asmaat in mm Entraxe en mm	B circa mm
V25*0300 IS	300	(240)
V25*0400 IS	400	(310)

Offerte andere asmaten op aanvraag
Prix autres dimensions sur demande

Technische gegevens:

- H = (75)
- Bevestigingsdraad M10
- Boring deurglas Ø 14

Spécifications techniques:

- H = (75)
- Vis de fixation M10
- Perçage verre Ø 14

Bestellingsvoorbeeld / exemple de commande				
Aantal nombre	Stuks of paar Pièces ou paire	Code	Deurdikte Épaisseur de la porte	Toebehoren Accessoires
2	Paar / paire	V25*300 IS	Deurdikte 10 Épaisseur de la porte 10	4 montagekits 4 kits de montage
4	Stuks / pièces	V25*300 IS	Deurdikte 40 Épaisseur de la porte 40	8 Sierbouten 8 Vis de fixation

DEURGREEP • Ø 30 V-VORM • STANDAARDMATEN • IS
TIRANTS • Ø 30 FORME-V • DIMENSIONS STANDARD • IS



Deurgreep in INOX AISI 304,
zijdeglans geslepen,
uitvoering in hoogglans mits meerprijs.
Eveneens verkrijgbaar in messing,
gepolijst, niet vernist
Leverbaar:

- per stuk met bevestigingsbout
 - per paar met montageset
 - muurbevestiging met huls
- Bij bestelling deurdikte vermelden

Tirant pour porte en INOX AISI 304

Brossage poli satiné

Possibilités en poli brillant avec supplément de prix

Disponible en laiton poli, non verni

Livrer:

par pièce avec vis de fixation

par paire avec kit de montage

fixation murale avec rosette

Veuillez mentionner l'épaisseur de la porte lors de la commande

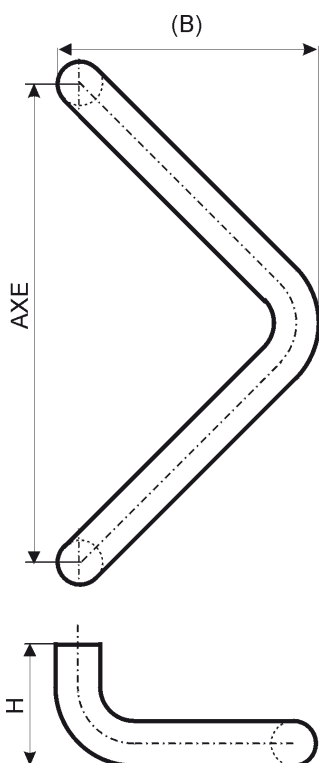

Artikelnummer N° de code	AXE (#) Asmaat in mm Entraxe en mm	B circa mm
V30*0300 IS	300	(240)
V30*0400 IS	400	(315)

Offerte andere asmaten op aanvraag

Prix autres dimensions sur demande

Technische gegevens:

- H = (80)
- Bevestigingsdraad M10
- Boring deurglas Ø 14

Spécifications techniques:

- H = (80)
- Vis de fixation M10
- Perçage verre Ø 14

Bestellingsvoorbeeld / exemple de commande				
Aantal nombre	Stuks of paar Pièces ou paire	Code	Deurdikte Épaisseur de la porte	Toebehoren Accessoires
2	Paar / paire	V30*0400 IS	Deurdikte 10 Épaisseur de la porte 10	4 montagekits 4 kits de montage
4	Stuks / pièces	V30*0300 IS	Deurdikte 40 Épaisseur de la porte 40	8 Sierbouten 8 Vis de fixation

**DEURGREEP • Ø 25 • HALFRONDE VORM • STANDAARDMATEN • IS
TIRANTS • Ø 25 • FORME DEMI-LUNE • DIMENSIONS STANDARD • IS**



Deurgreep in INOX AISI 304,
zijdeglans geslepen,
uitvoering in hoogglans mits meerprijs.
Eveneens verkrijgbaar in messing,
gepolijst, niet vernist
Leverbaar:

- per stuk met bevestigingsbout
 - per paar met montageset
 - muurbevestiging met huls
- Bij bestelling deurdikte vermelden

Tirant pour porte en INOX AISI 304

Brossage poli satiné

*Possibilités en poli brillant avec
supplément de prix*

Disponible en laiton poli, non verni

Livrer:

par pièce avec vis de fixation

par paire avec kit de montage

fixation murale avec rosette

*Veillez mentionner l'épaisseur de la
porte lors de la commande*

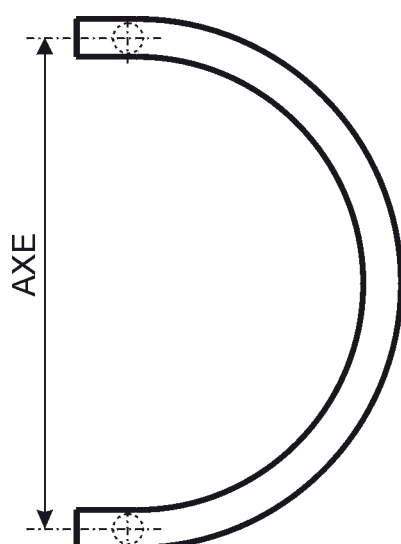

Artikelnummer N° de code	AXE Asmaat in mm Entraxe en mm
HRD 25*300 IS	300
HRD 25*400 IS	400

Offerte andere maten op aanvraag
Prix autres dimensions sur demande

Technische gegevens:

- H = (60)
- Bevestigingsdraad M10
- Boring deurglas Ø 14
- voetsteun Ø 20

Spécifications techniques:

- H = (60)
- Vis de fixation M10
- Perçage verre Ø 14
- pieds Ø 20

Bestellingsvoorbeeld / exemple de commande				
Aantal nombre	Stuks of paar Pièces ou paire	Code	Deurdikte Épaisseur de la porte	Toebehoren Accessoires
2	Paar / paire	HRD 25*400 IS	Deurdikte 10 Épaisseur de la porte 10	4 montagekits 4 kits de montage
4	Stuks / pièces	HRD 25*300 IS	Deurdikte 40 Épaisseur de la porte 40	8 Sierbouten 8 Vis de fixation

DEURGREEP • Ø 30 • HALFRONDE VORM • STANDAARDMATEN • IS
TIRANTS • Ø 30 • FORME DEMI-LUNE • DIMENSIONS STANDARD • IS



Deurgreep in INOX AISI 304,
zijdeglans geslepen,
uitvoering in hoogglans mits meerprijs.
Eveneens verkrijgbaar in messing,
gepolijst, niet vernist
Leverbaar:
per stuk met bevestigingsbout
per paar met montageset
muurbevestiging met huls
Bij bestelling deurdikte vermelden

Tirant pour porte en INOX AISI 304
Brossage poli satiné
Possibilités en poli brillant avec
supplément de prix
Disponible en laiton poli, non verni
Livrer:

par pièce avec vis de fixation
par paire avec kit de montage
fixation murale avec rosette
Veillez mentionner l'épaisseur de la
porte lors de la commande

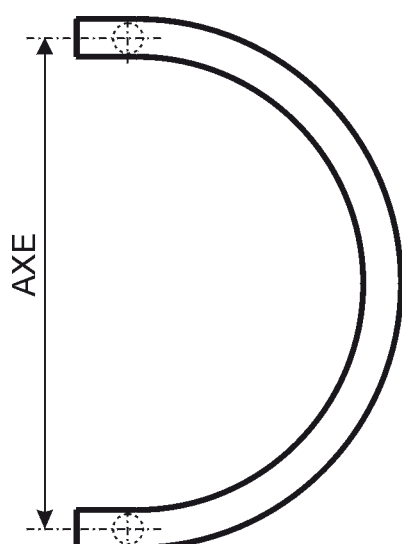

Artikelnummer N° de code	AXE Asmaat in mm Entraxe en mm
HRD 30*300 IS	300
HRD 30*400 IS	400

Offerte andere maten op aanvraag
Prix autres dimensions sur demande

Technische gegevens:

- H = (65)
- Bevestigingsdraad M10
- Boring deurglas Ø 14
- voetsteun Ø 20

Spécifications techniques:

- H = (65)
- Vis de fixation M10
- Perçage verre Ø 14
- pieds Ø 20

Bestellingsvoorbeeld / exemple de commande				
Aantal nombre	Stuks of paar Pièces ou paire	Code	Deurdikte Épaisseur de la porte	Toebehoren Accessoires
2	Paar / paire	HRD 30*400 IS	Deurdikte 10 Épaisseur de la porte 10	4 montagekits 4 kits de montage
4	Stuks / pièces	HRD 30*300 IS	Deurdikte 40 Épaisseur de la porte 40	8 Sierbouten 8 Vis de fixation

GREEP • Ø 25 DOORZETTE U-VORM • STANDAARDMATEN • IS
POIGNÉE • Ø 25 DESSING-U DÉPORTÉS • DIMENSIONS STANDARD • IS



Deurgreep in INOX AISI 304,
zijdeglans geslepen,
uitvoering in hoogglans mits meerprijs.
Eveneens verkrijgbaar in messing,
gepolijst, niet vernist
Leverbaar:

per stuk met bevestigingsbout
per paar met montageset
muurbevestiging met huls
Bij bestelling deurdikte vermelden

Tirant pour porte en INOX AISI 304

Brossage poli satiné

*Possibilités en poli brillant avec
supplément de prix*

Disponible en laiton poli, non verni

Livrer:

par pièce avec vis de fixation

par paire avec kit de montage

fixation murale avec rosette

*Veuillez mentionner l'épaisseur de la
porte lors de la commande*

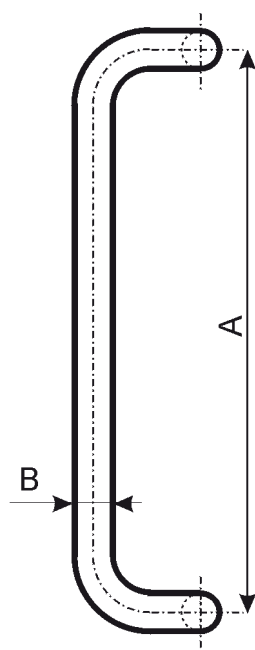

Artikelnummer N° de code	AXE Asmaat in mm Entraxe en mm
DD25*300 IS	300
DD25*650 IS	650

Offerte andere asmaten op aanvraag
Prix autres dimensions sur demande

Technische gegevens:

- B= Ø 25
- H =(75)
- Bevestigingsdraad M10
- Boring deurglas Ø 14

Spécifications techniques:

- B= Ø 25
- H =(75)
- Vis de fixation M10
- Perçage verre Ø 14

Bestellingsvoorbeeld / exemple de commande				
Aantal nombre	Stuks of paar Pièces ou paire	Code	Deurdikte Épaisseur de la porte	Toebehoren Accessoires
2	Paar / paire	DD25*300 IS	Deurdikte 10 Épaisseur de la porte 10	4 montagekits 4 kits de montage
4	Stuks / pièces	DD25*650 IS	Deurdikte 40 Épaisseur de la porte 40	8 Sierbouten 8 Vis de fixation

GREEP • Ø 30 DOORZETTE U-VORM • STANDAARDMATEN • IS
POIGNÉE • Ø 30 DESSING-U DÉPORTÉS • DIMENSIONS STANDARD • IS



Deurgreep in INOX AISI 304,
zijdeglans geslepen,
uitvoering in hoogglans mits meerprijs.
Eveneens verkrijgbaar in messing,
gepolijst, niet vernist
Leverbaar:

- per stuk met bevestigingsbout
- per paar met montageset
- muurbevestiging met huls

Bij bestelling deurdikte vermelden

Tirant pour porte en INOX AISI 304

Brossage poli satiné

Possibilités en poli brillant avec supplément de prix

Disponible en laiton poli, non verni

Livrer:

- par pièce avec vis de fixation*
- par paire avec kit de montage*
- fixation murale avec rosette*

Veuillez mentionner l'épaisseur de la porte lors de la commande

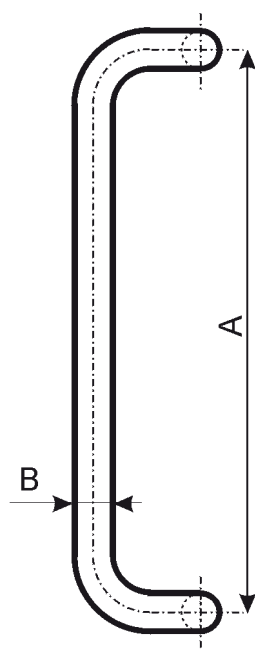

Artikelnummer N° de code	AXE Asmaat in mm Entraxe en mm
DD30*300 IS	300
DD30*650 IS	650

Offerte andere asmaten op aanvraag
Prix autres dimensions sur demande

Technische gegevens:

- B= Ø 30
- H =(80)
- Bevestigingsdraad M10
- Boring deurglas Ø 14

Spécifications techniques:

- B= Ø 30
- H =(80)
- Vis de fixation M10
- Perçage verre Ø 14

Bestellingsvoorbeeld / exemple de commande				
Aantal nombre	Stuks of paar Pièces ou paire	Code	Deurdikte Épaisseur de la porte	Toebehoren Accessoires
2	Paar / paire	DD30*650 IS	Deurdikte 10 Épaisseur de la porte 10	4 montagekits 4 kits de montage
4	Stuks / pièces	DD30*300 IS	Deurdikte 40 Épaisseur de la porte 40	8 Sierbouten 8 Vis de fixation

DEURGREPEN Ø 25 MM • S-VORM • STANDAARDMATEN
TIRANTS DE PORTE Ø 25 MM • DESIGN-S • MESURES STANDARDS



Deurgreep in INOX AISI 304,
zijdeglans geslepen.
Eveneens verkrijgbaar in messing,
gepolijst, niet vernist.
Paar = 2 x artikelnummer
+ montageset.
Bij bestelling deurdikte vermelden.

Tirant pour porte en INOX AISI 304
Brossage poli satiné.
Fabrication possible en laiton,
poli, non verni.
Paire = 2 x le numéro de code
+ kit de montage.
Veuillez mentionner l'épaisseur de la
porte lors de la commande.

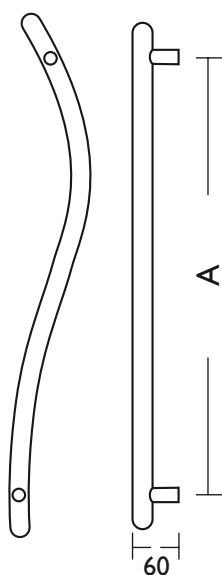

Artikelnummer/stuk N° de code/pièce	AXE Asmaat in mm Entraxe en mm
S25*350 IS	350

Technische gegevens:
- Bevestigingsdraad M10
- Boring glas = D14
- Lengte = ± 450 mm

Spécifications techniques:
- Vis de fixation M10
- Perçage verre = D14
- Longueur = ± 450 mm

DEURGREPEN Ø 30 MM • S-VORM • STANDAARDMATEN
TIRANTS DE PORTE Ø 30 MM • DESIGN-S • MESURES STANDARDS



Deurgreep in INOX AISI 304,
zijdeglans geslepen.
Eveneens verkrijgbaar in messing,
gepolijst, niet vernist.
Paar = 2 x artikelnummer
+ montageset.
Bij bestelling deurdikte vermelden.

Tirant pour porte en INOX AISI 304
Brossage poli satiné.
Fabrication possible en laiton,
poli, non verni.
Paire = 2 x le numéro de code
+ kit de montage.
Veuillez mentionner l'épaisseur de la
porte lors de la commande.

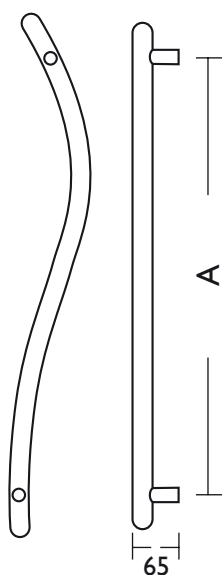

Artikelnummer/stuk N° de code/pièce	AXE Asmaat in mm Entraxe en mm
S30*750 IS	750

Technische gegevens:
- Bevestigingsdraad M10
- Boring glas = D14
- Lengte = ± 820 mm

Spécifications techniques:
- Vis de fixation M10
- Perçage verre = D14
- Longueur = ± 820 mm

**DEURGREPEN Ø 25 MM • GEBOGEN VORM • RECHT • STANDAARDMATEN
TIRANTS DE PORTE Ø 25 MM • COURBES • DROIT • MESURES STANDARDS**



Eveneens verkrijgbaar in messing,
gepolijst, niet vernist.
Paar = 2 x artikelnummer
+ montageset.
Bij bestelling deurdikte vermelden.

*Fabrication possible en laiton, poli,
non verni.
Paire = 2 x le numéro de code
+ kit de montage.
Veuillez mentionner l'épaisseur de la
porte lors de la commande.*



Artikelnummer/stuk N° de code/pièce	AXE Asmaat in mm Entraxe en mm
GR25*300 IS	300

*Eveneens verkrijgbaar - Fabrication possible

GR25*210 IM (Asmaat / Entraxe : 210 mm)

GR25*380 IM (Asmaat / Entraxe : 380 mm)

Technische gegevens:

- Bevestigingsdraad M8
- Boring glas = D12

Spécifications techniques:

- Vis de fixation M8
- Perçage verre = D12

**DEURGREPEN Ø 25 MM • GEBOGEN VORM • GEKANTELED • STANDAARDMATEN
TIRANTS DE PORTE Ø 25 MM • COURBES • INCLINE • MESURES STANDARDS**



Eveneens verkrijgbaar in messing,
gepolijst, niet vernist.
Paar = 2 x artikelnummer
+ montageset.
Bij bestelling deurdikte vermelden.

*Fabrication possible en laiton, poli,
non verni.
Paire = 2 x le numéro de code
+ kit de montage.
Veuillez mentionner l'épaisseur de la
porte lors de la commande.*

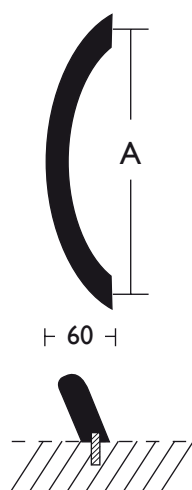

Artikelnummer/stuk N° de code/pièce	AXE Asmaat in mm Entraxe en mm
GS25*300 IS	300

*Eveneens verkrijgbaar - Fabrication possible

GS25*210 IM (Asmaat / Entraxe : 210 mm)

GS25*380 IM (Asmaat / Entraxe : 380 mm)

Technische gegevens:

- Bevestigingsdraad M8
- Boring glas = D12

Spécifications techniques:

- Vis de fixation M8
- Perçage verre = D12

**DEURGREPEN Ø 30 MM • GEBOGEN VORM • RECHT • STANDAARDMATEN
TIRANTS DE PORTE Ø 30 MM • COURBES • DROIT • MESURES STANDARDS**



Eveneens verkrijgbaar in messing,
gepolijst, niet vernist.
Paar = 2 x artikelnummer
+ montageset.
Bij bestelling deurdikte vermelden.

*Fabrication possible en laiton, poli,
non verni.
Paire = 2 x le numéro de code
+ kit de montage.
Veuillez mentionner l'épaisseur de la
porte lors de la commande.*

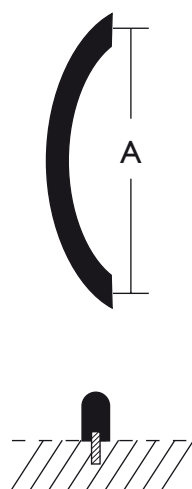

Artikelnummer/stuk N° de code/pièce	AXE Asmaat in mm Entraxe en mm
GS30*472 IS	472

Technische gegevens:
- Bevestigingsdraad M10
- Boring glas = D14

Spécifications techniques:
- Vis de fixation M10
- Perçage verre = D14

**DEURGREPEN Ø 30 MM • GEBOGEN VORM • GEKANTELD • STANDAARDMATEN
TIRANTS DE PORTE Ø 30 MM • COURBES • INCLINE • MESURES STANDARDS**



Eveneens verkrijgbaar in messing,
gepolijst, niet vernist.
Paar = 2 x artikelnummer
+ montageset.
Bij bestelling deurdikte vermelden.

*Fabrication possible en laiton, poli,
non verni.
Paire = 2 x le numéro de code
+ kit de montage.
Veuillez mentionner l'épaisseur de la
porte lors de la commande.*

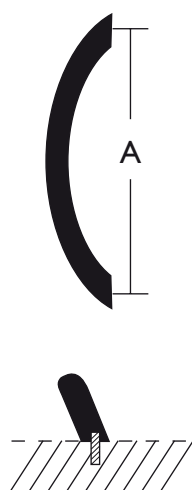

Artikelnummer/stuk N° de code/pièce	AXE Asmaat in mm Entraxe en mm
GS30*472 IS	472

Technische gegevens:
- Bevestigingsdraad M10
- Boring glas = D14

Spécifications techniques:
- Vis de fixation M10
- Perçage verre = D14

DEURBOLLEN • Ø 10-18-25-40-50-60-80 mm • STANDAARDMATEN • IS
BOUTONS DE PORTE • Ø 10-18-25-40-50-60-80 mm • DIMENSIONS STANDARD • IS



Deurgreep in INOX AISI 304,
zijdeglans geslepen,
uitvoering in hoogglans mits meerprijs.
Eveneens verkrijgbaar in messing,
gepolijst, niet vernist

Leverbaar:

- per stuk met bevestigingsbout
- per paar met montageset
- muurbevestiging met huls

Bij bestelling deurdikte vermelden

Bouton pour porte en INOX AISI 304

Brossage poli satiné

Possibilités en poli brillant avec supplément de prix

Disponible en laiton poli, non verni

Livrer :

Par pièce avec vis de fixation

Par paire avec kit de montage

Fixation murale avec douille

Veillez mentionner l'épaisseur de la porte lors de la commande

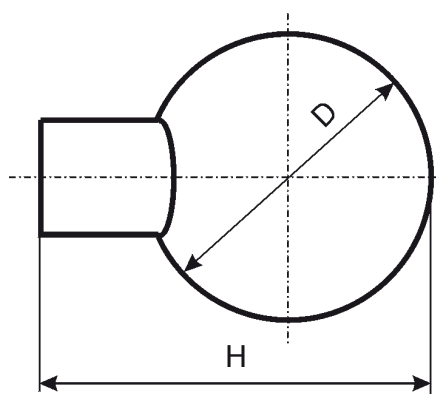

Artikelnummer N° de code	D Diameter Diamètre mm (#)	H HOOGTE HAUTEUR mm (#)	Bevestigingsdraad M Vis de fixation M Boring deurglas Ø Perçage verre Ø
B 10*IS	10	23	M3 / Ø 5
B 18*IS	18	28	M4 / Ø 6
B 25*IS	25	40	M4 / Ø 6
B 40*IS	40	55	M6 / Ø 10
B 50*IS	50	65	M10 / Ø 14
B 60*IS	60	75	M10 / Ø 14
B 80*IS	80	95	M12 / Ø 16

Offerte andere maten op aanvraag

Prix autres dimensions sur demande

Aantal nombre	Stuks of paar Pièces ou paire	code	Deurdikte Épaisseur de la porte	Toebehoren Accessoires
2	Stuks / pièces	B40* IS	10	2 Sierbouten 2 Vis de fixation
4	Paar / paires	B50* IS	40	4 montagekits 4 Kits de montage

DEURKNOP • Ø 30-40-50 mm • STANDAARDMATEN • IS
BOUTONS DE PORTE • Ø 30-40-50 mm • DIMENSIONS STANDARD • IS



Deurgreep in INOX AISI 304,
zijdeglans geslepen,
uitvoering in hoogglans mits meerprijs.
Eveneens verkrijgbaar in messing,
gepolijst, niet vernist

Leverbaar:

- per stuk met bevestigingsbout
- per paar met montageset
- muurbevestiging met huls

Bij bestelling deurdikte vermelden

Bouton pour porte en INOX AISI 304

Brossage poli satiné

*Possibilités en poli brillant avec
supplément de prix*

Disponible en laiton poli, non verni

Livrer :

Par pièce avec vis de fixation

Par paire avec kit de montage

Fixation murale avec douille

*Veillez mentionner l'épaisseur de la
porte lors de la commande*

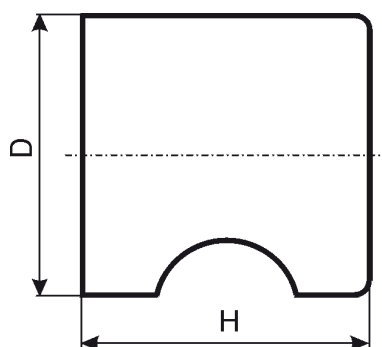

Artikelnummer N° de code	D Diameter Diamètre mm (#)	H HOOGTE HAUTEUR mm (#)	Bevestigingsdraad M Vis de fixation M Boring deurglas Ø Perçage verre Ø
C 30*IS	30	30	M6 / Ø 10
C 40*IS	40	40	M10 / Ø 14
C 50*IS	50	50	M10 / Ø 14

Offerte andere maten op aanvraag
Prix autres dimensions sur demande

Aantal nombre	Stuks of paar Pièces ou paire	code	Deurdikte Épaisseur de la porte	Toebehoren Accessoires
2	Stuks / pièces	C40* IS	10	2 Sierbouten 2 Vis de fixation
4	Paar / paires	C50* IS	40	4 montagekits 4 Kits de montage

DEURKNOP • Ø 40 mm • STANDAARDMATEN • IS
BOUTONS DE PORTE • Ø 40 mm • DIMENSIONS STANDARD • IS



Deurgreep in INOX AISI 304,
zijdeglans geslepen,
uitvoering in hoogglans mits meerprijs.
Eveneens verkrijgbaar in messing,
gepolijst, niet vernist
Leverbaar:

- per stuk met bevestigingsbout
 - per paar met montageset
 - muurbevestiging met huls
- Bij bestelling deurdikte vermelden

Bouton pour porte en INOX AISI 304
Brossage poli satiné
Possibilités en poli brillant avec
supplément de prix
Disponible en laiton poli, non verni
Livrer :

- Par pièce avec vis de fixation*
 - Par paire avec kit de montage*
 - Fixation murale avec douille*
- Veuillez mentionner l'épaisseur de la porte lors de la commande*



Artikelnummer N° de code	D Diameter Diamètre mm (#)	H HOOGTE HAUTEUR mm (#)	Bevestigingsdraad M Vis de fixation M Boring deurglas Ø Perçage verre Ø
DT 40-K*IS	40	55	M10 / Ø 14
DT 40-G*IS	40	55	M10 / Ø 14

Offerte andere maten op aanvraag
Prix autres dimensions sur demande

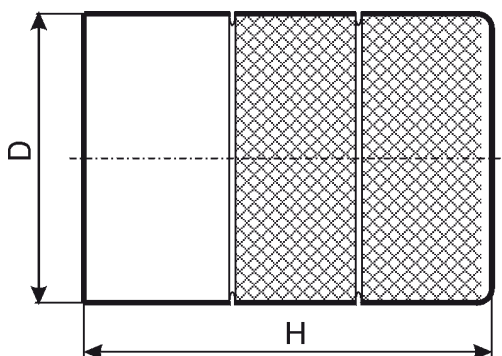

DT40-K*IS

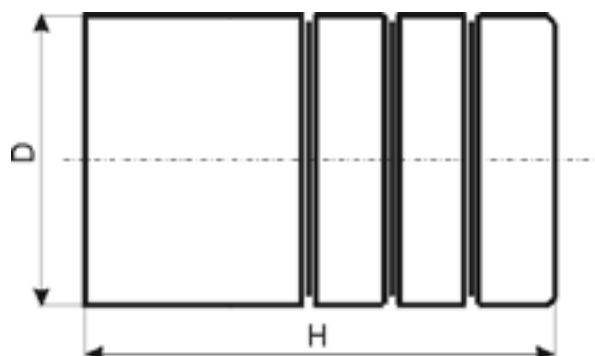

DT40-G*IS

Aantal nombre	Stuks of paar Pièces ou paire	code	Deurdikte Épaisseur de la porte	Toebehoren Accessoires
2	Stuks / pièces	DT 40-K*IS	10	2 Sierbouten 2 Vis de fixation
4	Paar / paires	DT 40-G*IS	40	4 montagekits 4 Kits de montage



EXCLUSIEF DESIGN



DEURGREEP • Ø 25 T-VORM • RECHT • DOORZETTE STEUNEN • STANDAARDMATEN • IS
TIRANTS • Ø 25 FORME-T • SUPPORTS DÉPORTÉS • DIMENSIONS STANDARD • IS



Deurgreep in INOX AISI 304, zijdeglans geslepen,
 uitvoering in hoogglans mits meerprijs.
 Eveneens verkrijgbaar in messing, gepolijst, niet vernist
 Leverbaar:

- per stuk met bevestigingsbout
- per paar met montageset
- prijs van een paar = 2 x de stukprijs + montageset

Bij bestelling deurdikte vermelden

Tirant pour porte en INOX AISI 304

Brossage poli satiné

Possibilités en poli brillant avec supplément de prix

Disponible en laiton poli, non verni

Livrer :

- Par pièce avec vis de fixation*
 - Par paire avec kit de montage*
 - Fixation murale avec rosette*
- Veillez mentionner l'épaisseur de la porte lors de la commande*



EXCLUSIEF DESIGN

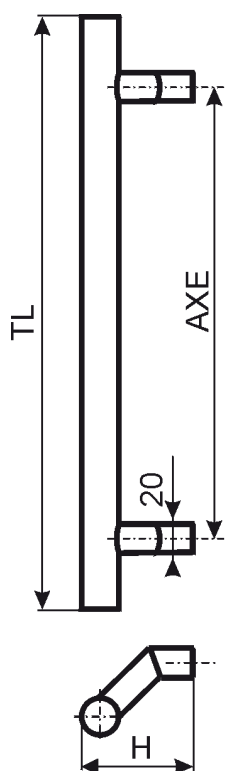

Artikelnummer N° de code	AXE (#) Asmaat in mm Entraxe en mm	TL (#) Totale lengte in mm Longueur totale
TRD25*0300 IS	300	(460)
TRD25*0500 IS	500	(660)

Offerte andere maten op aanvraag
 # Prix autres dimensions sur demande

Technische gegevens:

- H = (75)
- Bevestigingsdraad M10
- Boring deurglas Ø 14

Spécifications techniques:

- H = (75)
- Vis de fixation M10
- Perçage verre Ø 14

Bestellingsvoorbeeld / exemple de commande				
Aantal nombre	Stuks of paar Pièces ou paire	Code	Deurdikte Épaisseur de la porte	Toebehoren Accessoires
2	Paar / paire	TRD25*0300 IS	Deurdikte 10 Épaisseur de la porte 10	4 montagekits 4 kits de montage
4	Stuks / pièces	TRD25*0500 IS	Deurdikte 40 Épaisseur de la porte 40	8 Sierbouten 8 Vis de fixation

**DEURGREEP • Ø 20 gebogen T-VORM • SPECIALE STEUNEN • STANDAARDMATEN • IS
TIRANTS • Ø 20 FORME-T • COURBÉ • PIEDS SPÉCIAUX • DIMENSIONS STANDARD • IS**



EXCLUSIEF DESIGN

Deurgreep in INOX AISI 304,
zijdeglans geslepen,
uitvoering in hoogglans mits meerprijs.
Eveneens verkrijgbaar in messing,
gepolijst, niet vernist
Leverbaar:

- per stuk met bevestigingsbout
 - per paar met montageset
- Bij bestelling deurdikte vermelden

Tirant pour porte en INOX AISI 304

Brossage poli satiné

*Possibilités en poli brillant avec
supplément de prix*

Disponible en laiton poli, non verni

Livrer:

- par pièce avec vis de fixation*
- par paire avec kit de montage*

*Veillez mentionner l'épaisseur de la
porte lors de la commande*

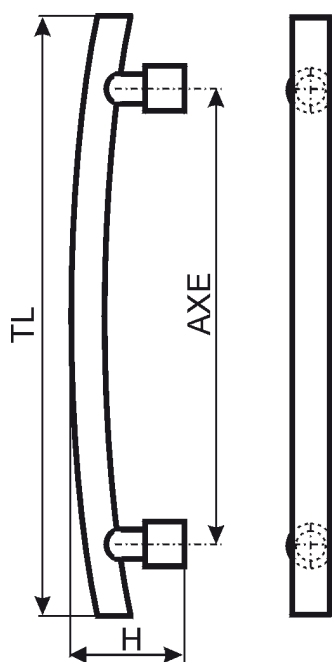

Artikelnummer N° de code	AXE (#) Asmaat in mm Entraxe en mm	TL (#) Totale lengte in mm Longueur totale
GSS 20*210 IS	210	(280)
GSS 20*300 IS	300	(380)

Offerte andere maten op aanvraag
Prix autres dimensions sur demande

Technische gegevens:

- H = (70)
- Bevestigingsdraad M10
- Boring deurglas Ø 14

Spécifications techniques:

- H = (70)
- Vis de fixation M10
- Perçage verre Ø 14

Bestellingsvoorbeeld / exemple de commande				
Aantal nombre	Stuks of paar Pièces ou paire	Code	Deurdikte Épaisseur de la porte	Toebehoren Accessoires
2	Paar / paire	GSS 20*210 IS	Deurdikte 10 Épaisseur de la porte 10	4 montagekits 4 kits de montage
4	Stuks / pièces	GSS 20*300 IS	Deurdikte 40 Épaisseur de la porte 40	8 Sierbouten 8 Vis de fixation

DEURGREEP • Ø 25 • RINGVORM • MAATWERK • IM
TIRANTS • Ø 25 • FORME ANNEAU • FABRICATION SUR MESURE • IM



Deurgreep in INOX AISI 304,
zijdeglans geslepen,
uitvoering in hoogglans mits meerprijs.
Eveneens verkrijgbaar in messing,
gepolijst, niet vernist
Leverbaar:

- per stuk met bevestigingsbout
 - per paar met montageset
- Bij bestelling deurdikte vermelden

Tirant pour porte en INOX AISI 304

Brossage poli satiné

Possibilités en poli brillant avec supplément de prix

Disponible en laiton poli, non verni

Livrer:

par pièce avec vis de fixation

par paire avec kit de montage

Veillez mentionner l'épaisseur de la porte lors de la commande

EXCLUSIEF DESIGN

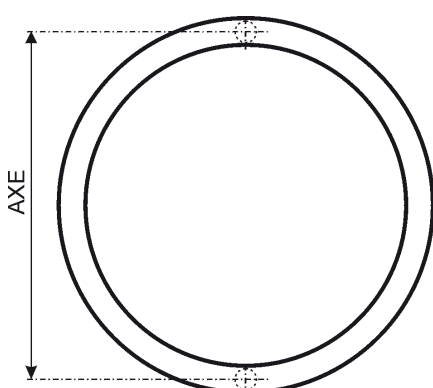

Artikelnummer N° de code	AXE Asmaat in mm Entraxe en mm
RD 25*300 IM	300

Offerte andere maten op aanvraag
Prix autres dimensions sur demande

Technische gegevens:

- H = (60)
- Bevestigingsdraad M10
- Boring deurglas Ø 14
- voetsteun Ø 20

Spécifications techniques:

- H = (60)
- Vis de fixation M10
- Perçage verre Ø 14
- pieds Ø 20

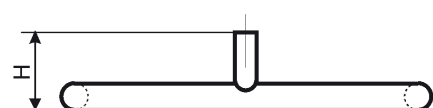

Bestellingsvoorbeeld / exemple de commande				
Aantal nombre	Stuks of paar Pièces ou paire	Code	Deurdikte Épaisseur de la porte	Toebehoren Accessoires
2	Paar / paire	RD 25*300 IM	Deurdikte 10 Épaisseur de la porte 10	4 montagekits 4 kits de montage
4	Stuks / pièces	RD 25*300 IM	Deurdikte 40 Épaisseur de la porte 40	8 Sierbouten 8 Vis de fixation

DEURGREEP • Ø 30 • RINGVORM • MAATWERK • IM
TIRANTS • Ø 30 • FORME ANNEAU • FABRICATION SUR MESURE • IM



Deurgreep in INOX AISI 304,
zijdeglans geslepen,
uitvoering in hoogglans mits meerprijs.
Eveneens verkrijgbaar in messing,
gepolijst, niet vernist
Leverbaar:

- per stuk met bevestigingsbout
 - per paar met montageset
- Bij bestelling deurdikte vermelden

Tirant pour porte en INOX AISI 304

Brossage poli satiné

Possibilités en poli brillant avec supplément de prix

Disponible en laiton poli, non verni

Livrer:

par pièce avec vis de fixation

par paire avec kit de montage

Veillez mentionner l'épaisseur de la porte lors de la commande

EXCLUSIEF DESIGN

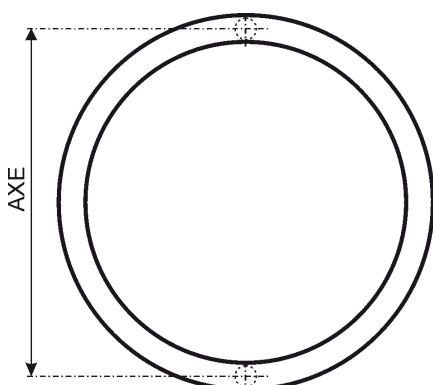

Artikelnummer N° de code	AXE Asmaat in mm Entraxe en mm
RD 30*400 IM	400

Offerte andere maten op aanvraag
Prix autres dimensions sur demande

Technische gegevens:

- H = (65)
- Bevestigingsdraad M10
- Boring deurglas Ø 14
- voetsteun Ø 20

Spécifications techniques:

- H = (65)
- Vis de fixation M10
- Perçage verre Ø 14
- pieds Ø 20

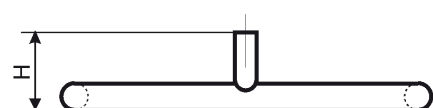

Bestellingsvoorbeeld / exemple de commande				
Aantal nombre	Stuks of paar Pièces ou paire	Code	Deurdikte Épaisseur de la porte	Toebehoren Accessoires
2	Paar / paire	RD 30*400 IM	Deurdikte 10 Épaisseur de la porte 10	4 montagekits 4 kits de montage
4	Stuks / pièces	RD 30*400 IM	Deurdikte 40 Épaisseur de la porte 40	8 Sierbouten 8 Vis de fixation

DEURGREEP • 6X25 • RINGVORM • MAATWERK • IM
TIRANTS • 6x25 • FORME ANNEAU • FABRICATION SUR MESURE • IM



EXCLUSIEF DESIGN

Deurgreep in INOX AISI 304,
zijdeglans geslepen,
uitvoering in hoogglans mits meerprijs.
Eveneens verkrijgbaar in messing,
gepolijst, niet vernist
Leverbaar:

- per stuk met bevestigingsbout
 - per paar met montageset
- Bij bestelling deurdikte vermelden

Tirant pour porte en INOX AISI 304

Brossage poli satiné

Possibilités en poli brillant avec supplément de prix

Disponible en laiton poli, non verni

Livrer:

par pièce avec vis de fixation

par paire avec kit de montage

Veillez mentionner l'épaisseur de la porte lors de la commande

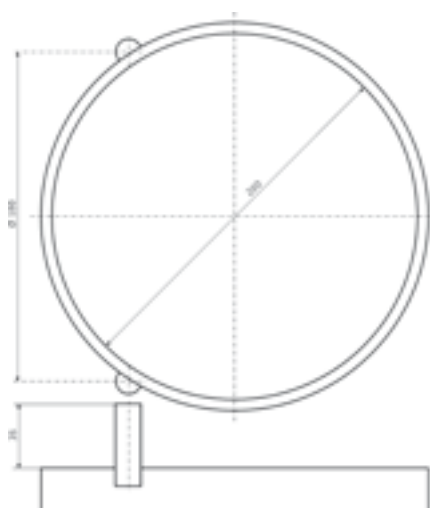

Artikelnummer N° de code	AXE Asmaat in mm Entraxe en mm
RD 6x25*200 IM	180

Offerte andere maten op aanvraag
Prix autres dimensions sur demande

Technische gegevens:

- H = (60)
- Bevestigingsdraad M8
- Boring deurglas Ø 12
- voetsteun Ø 16

Spécifications techniques:

- H = (60)
- Vis de fixation M8
- Perçage verre Ø 12
- pieds Ø 16

Bestellingsvoorbeeld / exemple de commande				
Aantal nombre	Stuks of paar Pièces ou paire	Code	Deurdikte Épaisseur de la porte	Toebehoren Accessoires
2	Paar / paire	RD 6x25*200 IM	Deurdikte 10 Épaisseur de la porte 10	4 montagekits 4 kits de montage
4	Stuks / pièces	RD 6x25*200 IM	Deurdikte 40 Épaisseur de la porte 40	8 Sierbouten 8 Vis de fixation

DEURGREEP • BUIS Ø 20 • J -VORM • STANDAARDMATEN • IS
TIRANTS • TUBE Ø 20 • FORME-J • DIMENSIONS STANDARDS • IS



Deurgreep in INOX AISI 304,
zijdeglans geslepen,
uitvoering in hoogglans mits meerprijs.
Eveneens verkrijgbaar in messing, gepolijst,
niet vernist

Leverbaar:

- per stuk met bevestigingsbout
 - J - R of J - L -vorm
 - per paar met montageset
 - een paar bestaat uit een J - R en J - L-VORM
 - muurbevestiging met huls
- Bij bestelling deurdikte vermelden

Tirant pour porte en INOX AISI 304
Brossage poli satiné
Possibilités en poli brillant avec supplément
de prix
Disponible en laiton poli, non verni

Livrer :

- Par pièce avec vis de fixation
 - Modele R-J ou J-L
 - Par paire avec kit de montage
 - Une paire contient une modele J-R et J-L
 - Fixation murale avec douille
- Veuillez mentionner l'épaisseur de la porte
lors de la commande

EXCLUSIEF DESIGN

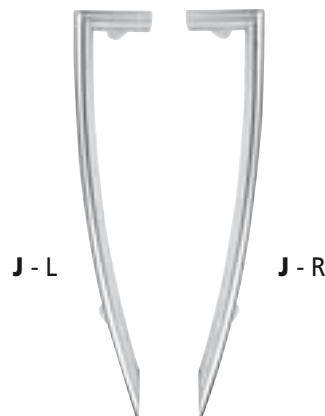

Artikelnummer N° de code	TL	AXE
J20-R*420 IS	(420)	300
J20-L*420 IS	(420)	300

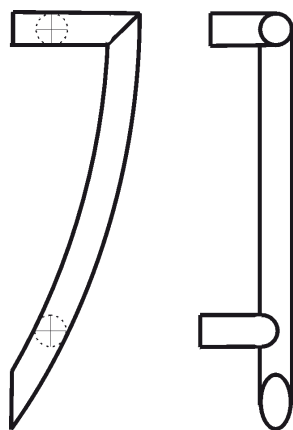

J - R - VORM

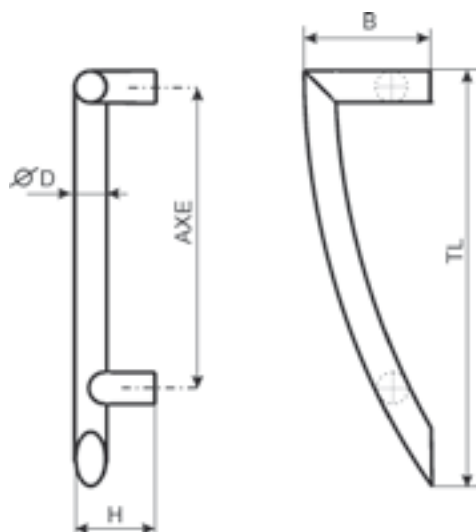

Technische gegevens:

- Bevestigingsdraad M10
- Boring deurglas Ø 14
- D = 20
- B = (75)
- H = (55)

Spécifications techniques:

- Vis de fixation M10
- Perçage verre Ø 14
- D = 20
- B = (75)
- H = (55)

Aantal nombre	Stuks of paar Pièces ou paire	Code	Deurdikte Épaisseur de la porte	Toebehoren Accessoires
2	Stuks / pièces	J20-R*420 IS	Deurdikte 10 Épaisseur de la porte 10	2 Sierbouten 2 Vis de fixation
1	Paar / paire	J20-R+L*420 IS	Deurdikte 40 Épaisseur de la porte 40	4 montagekits 4 kits de montage

DEURGREEP • Ø 30 • MAATWERK • IM
TIRANTS • Ø 30 • FABRICATION SUR MESURE • IM



Deurgreep in INOX AISI 304,
zijdeglans geslepen
Eveneens verkrijgbaar in messing,
gepolijst, niet vernist
Leverbaar:
per stuk met sier -moerdop en sierbout
per paar met moerhuls en schroef of sier
–moerdoppen en schroefstift
Bij bestelling deurdikte vermelden

EXCLUSIEF DESIGN

Tirant pour porte en INOX AISI 304
Brossage poli satiné
Possibilités en poli brillant avec
supplément de prix
Disponible en laiton poli, non verni
Livrér :

Par pièce avec vis , boulon et écrou blindé
Par paire avec montage blindé
Veuillez mentionner l'épaisseur de la porte lors de la commande



Artikelnummer N° de code	AXE (#) Asmaat in mm Entraxe en mm	TL Totale lengte in mm Longueur totale
TH30*700 IM	700	TL= (AXE + 55)
TH30* AXE IM	300 à 1400	

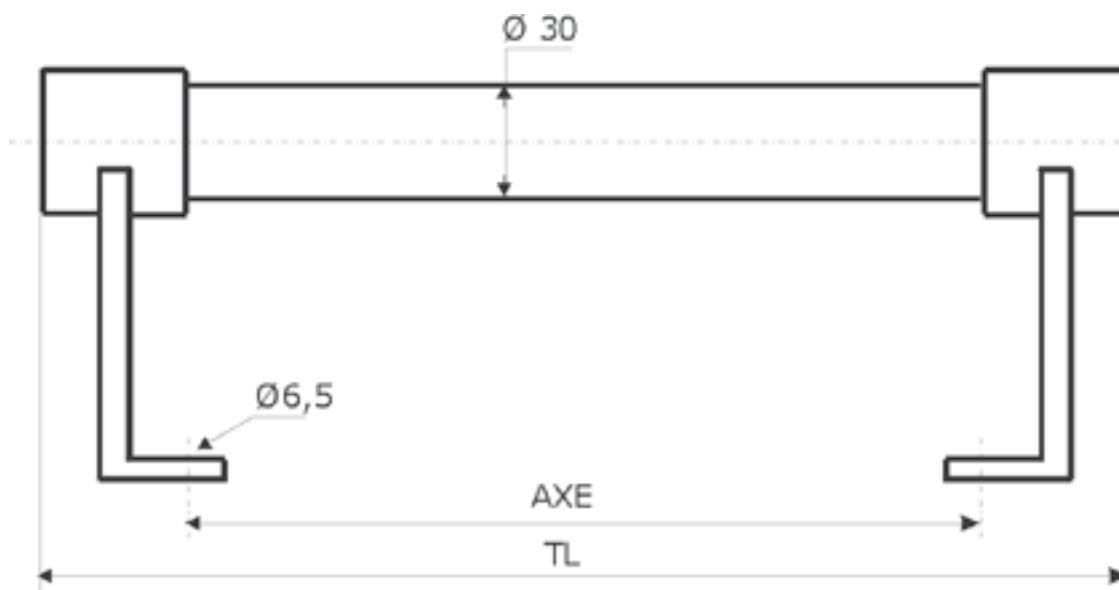

Technische gegevens:

- Boring deurglas Ø 10
- D = 30
- H = (80)

Spécifications techniques:

- Perçage verre Ø 10
- D = 30
- H = (80)

Aantal nombre	Stuks of paar Pièces ou paire	Code TH30* AXE IM	Deurdikte Épaisseur de la porte	Bevestings toebehoren Accessoires de fixation
2	Paar / paire	TH30* 450 IM	Deurdikte 32 Épaisseur de la porte 32	Sier –moerdoppen + stift
4	Stuks / pièces	TH30* 700 IM	Deurdikte 40 Épaisseur de la porte 40	Moerhuls en schroef

DEURGREEP • VIERKANTE BUIS Ø 20 T-VORM • RONDE STEUN • STANDAARDMATEN
TIRANTS • TUBE CARRÉ Ø 20 FORME-T • PIEDS DE FIXATION RONDE • DIMENSION STANDARD



Deurgreep in INOX AISI 304,
zijdeglans geslepen,
uitvoering in hoogglans mits meerprijs.
Eveneens verkrijgbaar in messing,
gepolijst, niet vernist
Leverbaar:

- per stuk met bevestigingsbout
- per paar met montageset
- muurbevestiging met huls

Bij bestelling deurdikte vermelden

Tirant pour porte en INOX AISI 304

Brossage poli satiné

Possibilités en poli brillant avec supplément de prix

Disponible en laiton poli, non verni

Livrer:

par pièce avec vis de fixation

par paire avec kit de montage

fixation murale avec rosette

Veillez mentionner l'épaisseur de la porte lors de la commande

EXCLUSIEF DESIGN

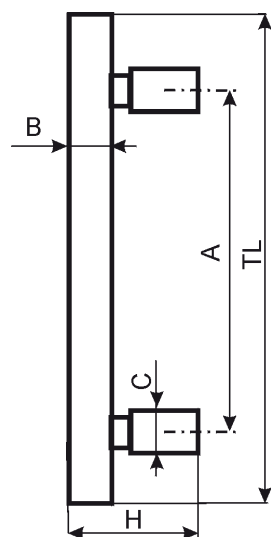

Artikelnummer N° de code	TL Totale lengte in mm Longueur totale	AXE Asmaat in mm Entraxe en mm
T20x20-RS*300 IS	(300)	200

Offerte andere maten op aanvraag
Prix autres dimensions sur demande

Technische gegevens:

- Bevestigingsdraad M10
- Boring deurglas Ø 14
- B = 20
- C = Ø 20
- H = (65)

Spécifications techniques:

- Vis de fixation M10
- Perçage verre Ø 14
- B = 20
- C = Ø 20
- H = (65)

Bestellingsvoorbeeld / exemple de commande				
Aantal nombre	Stuks of paar Pièces ou paire	Code	Deurdikte Épaisseur de la porte	Toebehoren Accessoires
2	Paar / paire	T20x20-RS*300 IS	Deurdikte 10 Épaisseur de la porte 10	4 montagekits 4 kits de montage
4	Stuks / pièces	T20x20-RS*300 IS	Deurdikte 40 Épaisseur de la porte 40	8 Sierbouten 8 Vis de fixation

**DEURGREEP • VIERKANTEBUIJS • T-VORM • VIERKANTE STEUN • STANDAARDMATEN • IS
TIRANTS • TUBE CARRÉ • FORME-T • PIEDS DE FIXATION CARRÉE • DIMENSION STANDARD • IS**



EXCLUSIEF DESIGN

Deurgreep in INOX AISI 304,
zijdeglans geslepen,
uitvoering in hoogglans mits meerprijs.
Eveneens verkrijgbaar in messing,
gepolijst, niet vernist
Leverbaar:

- per stuk met bevestigingsbout
 - per paar met montageset
 - muurbevestiging met huls
- Bij bestelling deurdikte vermelden

Tirant pour porte en INOX AISI 304

Brossage poli satiné

*Possibilités en poli brillant avec
supplément de prix*

Disponible en laiton poli, non verni

Livrer:

par pièce avec vis de fixation

par paire avec kit de montage

fixation murale avec rosette

*Veuillez mentionner l'épaisseur de la
porte lors de la commande*

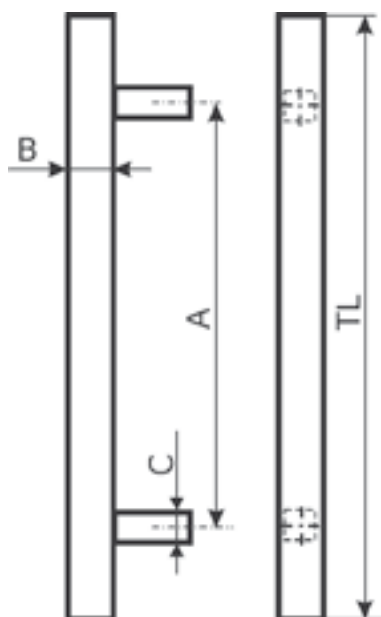

Artikelnummer N° de code	TL Totale lengte mm Longueur totale	AXE Asmaat in mm Entraxe en mm	B	C
T20x20*400 IS	(400)	300	20	16

Offerte andere maten op aanvraag
Prix autres dimensions sur demande

Technische gegevens:

- Bevestigingsdraad M6
- Boring deurglas Ø 10
- H = (55)

Spécifications techniques:

- Vis de fixation M6
- Perçage verre Ø 10
- H = (55)

Bestellingsvoorbeeld / exemple de commande				
Aantal nombre	Stuks of paar Pièces ou paire	Code	Deurdikte Épaisseur de la porte	Toebehoren Accessoires
2	Paar / paire	T20x20*400 IS	Deurdikte 10 Épaisseur de la porte 10	4 montagekits 4 kits de montage
4	Stuks / pièces	T20x20*400 IS	Deurdikte 40 Épaisseur de la porte 40	8 Sierbouten 8 Vis de fixation

**DEURGREEP • VIERKANTE BUIS • U-VORM • GELASTE HOEKEN • STANDAARDMATEN • IS
TIRANTS • TUBE CARRÉ • FORME-U • COINS SOUDES • DIMENSION STANDARD • IS**



EXCLUSIEF DESIGN

Deurgreep in INOX AISI 304, zijdeglans geslepen, uitvoering in hoogglans mits meerprijs. Eveneens verkrijgbaar in messing, gepolijst, niet vernist
Leverbaar:

- per stuk met bevestigingsbout
 - per paar met montageset
 - muurbevestiging met huls
- Bij bestelling deurdikte vermelden

Tirants en INOX AISI 304, ponçage poli satiné, réalisation poli brillant contre supplément de pris. Disponible en laiton poli, non verni Livrable:

- par pièce avec boulons de fixation*
 - par paire avec le kit de montage*
 - fixation murale avec douille*
- Veillez mentionner l'épaisseur de la porte lors de la commande*

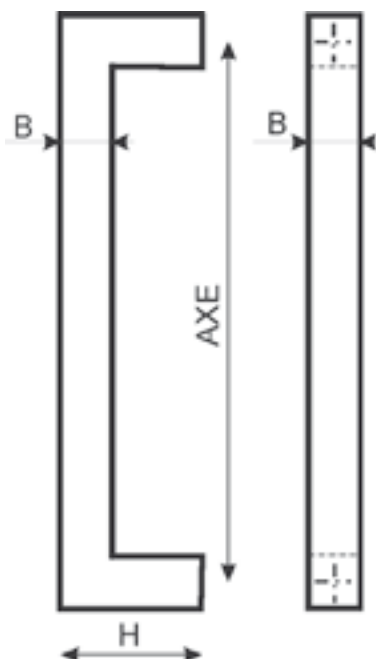

Artikelnummer N° de code	AXE Asmaat in mm Entraxe en mm	B	H	Bevestigingsdraad M / Boring deurglas Ø Vis de fixation M / Perçage verre Ø
URG15x15*300 IS	300	15	(55)	M6 / Ø10
URG20x20*300 IS	300	20	(60)	M10 / Ø14

Offerte andere maten op aanvraag
Prix autres dimensions sur demande

Bestellingsvoorbeeld / exemple de commande				
Aantal nombre	Stuks of paar Pièces ou paire	Code	Deurdikte Épaisseur de la porte	Toebehoren Accessoires
2	Paar / paire	URG20x20*300 IS	Deurdikte 10 Épaisseur de la porte 10	4 montagekits 4 kits de montage
4	Stuks / pièces	URG15x15*300 IS	Deurdikte 40 Épaisseur de la porte 40	8 Sierbouten 8 Vis de fixation

**DEURGREEP • RECHTHOEKIG PROFIEL 25x6 • U-VORM • STANDAARDMATEN • IS
TIRANTS • MÉPLAT 25X6 • FORME-U • DIMENSION STANDARD • IS**



Deurgreep in INOX AISI 304,
zijdeglans geslepen,
uitvoering in hoogglans mits meerprijs.
Eveneens verkrijgbaar in messing,
gepolijst, niet vernist
Leverbaar:

- per stuk met bevestigingsbout
 - per paar met montageset
 - muurbevestiging met huls
- Bij bestelling deurdikte vermelden

Tirant pour porte en INOX AISI 304

Brossage poli satiné

*Possibilités en poli brillant avec
supplément de prix*

Disponible en laiton poli, non verni

Livrer:

- par pièce avec vis de fixation*
- par paire avec kit de montage*
- fixation murale avec rosette*

*Veuillez mentionner l'épaisseur de la
porte lors de la commande*



EXCLUSIEF DESIGN

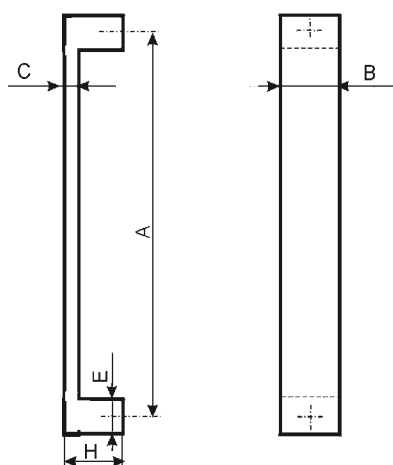

Artikelnummer N° de code	AXE Asmaat in mm Entraxe en mm	B	C	E
URG25x6*300 IS	300	25	6	20

Offerte andere maten op aanvraag
Prix autres dimensions sur demande

Technische gegevens:

- Bevestigingsdraad M10
- Boring deurglas Ø 14
- H = (55)

Spécifications techniques:

- Vis de fixation M10
- Perçage verre Ø 14
- H = (55)

Bestellingsvoorbeeld / exemple de commande				
Aantal nombre	Stuks of paar Pièces ou paire	Code	Deurdikte Épaisseur de la porte	Toebehoren Accessoires
2	Paar / paire	URG25x6*300 IS	Deurdikte 10 Épaisseur de la porte 10	4 montagekits 4 kits de montage
4	Stuks / pièces	URG25x6*300 IS	Deurdikte 40 Épaisseur de la porte 40	8 Sierbouten 8 Vis de fixation

**DEURGREEP • RECHTHOEKIG PROFIEL 25x15 • U-VORM • STANDAARDMATEN • IS
TIRANTS • TUBE 25x15 FORME-U • COINS SOUDES • DIMENSION STANDARD • IS**



Deurgreep in INOX AISI 304,
zijdeglans geslepen,
uitvoering in hoogglans mits meerprijs.
Eveneens verkrijgbaar in messing,
gepolijst, niet vernist
Leverbaar:

- per stuk met bevestigingsbout
- per paar met montageset
- muurbevestiging met huls

Bij bestelling deurdikte vermelden

Tirant pour porte en INOX AISI 304

Brossage poli satiné

*Possibilités en poli brillant avec
supplément de prix*

Disponible en laiton poli, non verni

Livrer:

- par pièce avec vis de fixation*
- par paire avec kit de montage*
- fixation murale avec rosette*

*Veillez mentionner l'épaisseur de la
porte lors de la commande*



EXCLUSIEF DESIGN

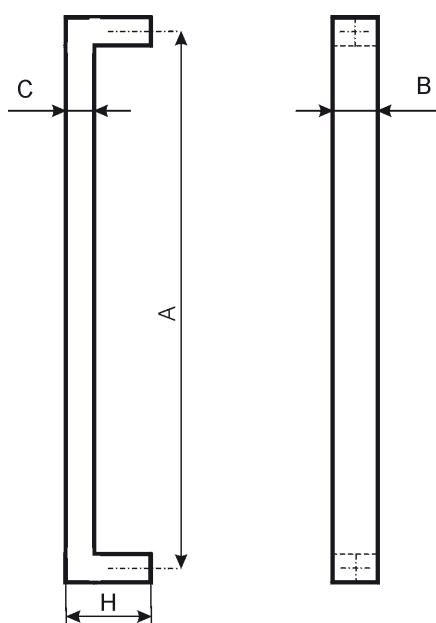

Artikelnummer N° de code	AXE Asmaat in mm Entraxe en mm
URG25x15*400 IS	400

- # Offerte andere maten op aanvraag
- # Prix autres dimensions sur demande

Technische gegevens:

- Bevestigingsdraad M6
- Boring deurglas Ø 10
- B = 25
- C = 15
- H = (55)

Spécifications techniques:

- Vis de fixation M6
- Perçage verre Ø 10
- B = 25
- C = 15
- H = (55)

Bestellingsvoorbeeld / exemple de commande				
Aantal nombre	Stuks of paar Pièces ou paire	Code	Deurdikte Épaisseur de la porte	Toebehoren Accessoires
2	Paar / paire	URG25x15*400 IS	Deurdikte 10 Épaisseur de la porte 10	4 montagekits 4 kits de montage
4	Stuks / pièces	URG25x15*400 IS	Deurdikte 40 Épaisseur de la porte 40	8 Sierbouten 8 Vis de fixation

**DEURGREEP • VLAK PROFIEL 30x4 • C-VORM GEBOGEN • STANDAARDMATEN • IS
TIRANTS • MÉPLAT 30X4 • FORME-C COURBÉ • DIMENSION STANDARD • IS**



Deurgreep in INOX AISI 304,
zijdeglans geslepen,
uitvoering in hoogglans mits meerprijs.
Eveneens verkrijgbaar in messing,
gepolijst, niet vernist
Leverbaar:

- per stuk met bevestigingsbout
 - per paar met montageset
 - muurbevestiging met huls
- Bij bestelling deurdikte vermelden

Tirant pour porte en INOX AISI 304

Brossage poli satiné

*Possibilités en poli brillant avec
supplément de prix*

Disponible en laiton poli, non verni

Livrer:

par pièce avec vis de fixation

par paire avec kit de montage

fixation murale avec rosette

*Veuillez mentionner l'épaisseur de la
porte lors de la commande*

EXCLUSIEF DESIGN

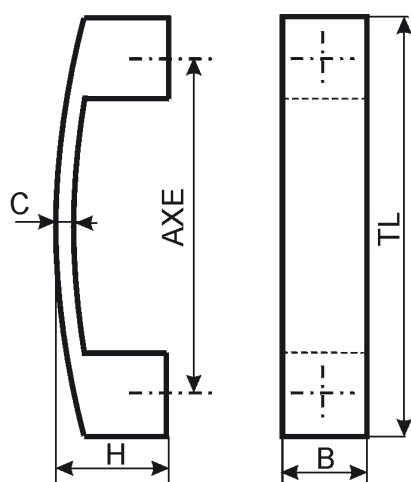

Artikelnummer N° de code	AXE Asmaat in mm Entraxe en mm	TL Totale lengte Longueur totale
UBG30x4*200 IS	200	(230)

Offerte andere maten op aanvraag
Prix autres dimensions sur demande

Technische gegevens:

- Bevestigingsdraad M10
- Boring deurglas Ø 14
- B = 30
- C = 4
- H = (40)

Spécifications techniques:

- Vis de fixation M10
- Perçage verre Ø 14
- B = 30
- C = 4
- H = (40)

Bestellingsvoorbeeld / exemple de commande				
Aantal nombre	Stuks of paar Pièces ou paire	Code	Deurdikte Épaisseur de la porte	Toebehoren Accessoires
2	Paar / paire	UBG30x4*200 IS	Deurdikte 10 Épaisseur de la porte 10	4 montagekits 4 kits de montage
4	Stuks / pièces	UBG30x4*200 IS	Deurdikte 40 Épaisseur de la porte 40	8 Sierbouten 8 Vis de fixation

**DEURGREEP • VLAK 40x10 • T-VORM • EXCENTRISCH • STANDAARDMATEN • IS
TIRANTS • MÉPLAT 40X10 • FORME-T • DÉSAITÉ • DIMENSION STANDARD • IS**



Deurgreep in INOX AISI 304,
zijdeglans geslepen,
uitvoering in hoogglans mits meerprijs.
Eveneens verkrijgbaar in messing,
gepolijst, niet vernist
Leverbaar:

- per stuk met bevestigingsbout
 - per paar met montageset
 - muurbevestiging met huls
- Bij bestelling deurdikte vermelden

Tirant pour porte en INOX AISI 304

Brossage poli satiné

*Possibilités en poli brillant avec
supplément de prix*

Disponible en laiton poli, non verni

Livrer:

- par pièce avec vis de fixation*
- par paire avec kit de montage*
- fixation murale avec rosette*

*Veillez mentionner l'épaisseur de la
porte lors de la commande*

EXCLUSIEF DESIGN

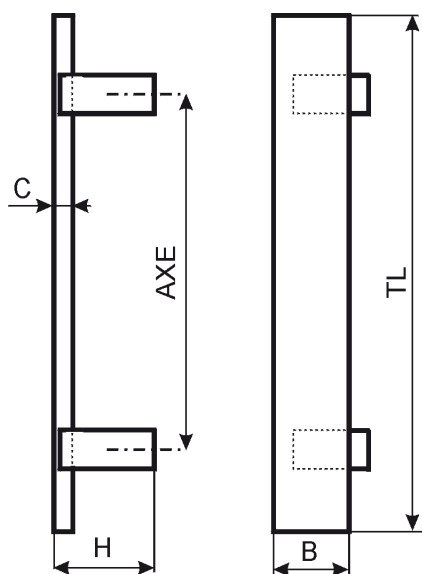

Artikelnummer N° de code	AXE Asmaat in mm Entraxe en mm	TL Totale lengte Longueur totale
T40x10E*300 IS	200	300

Offerte andere maten op aanvraag
Prix autres dimensions sur demande

Technische gegevens:

- Bevestigingsdraad M10
- Boring deurglas Ø 14
- B = 40
- C = 10
- H = (70)

Spécifications techniques:

- Vis de fixation M10
- Perçage verre Ø 14
- B = 40
- C = 10
- H = (70)

Bestellingsvoorbeeld / exemple de commande				
Aantal nombre	Stuks of paar Pièces ou paire	Code	Deurdikte Épaisseur de la porte	Toebehoren Accessoires
2	Paar / paire	T40x10E*300 IS	Deurdikte 10 Épaisseur de la porte 10	4 montagekits 4 kits de montage
4	Stuks / pièces	T40x10E*300 IS	Deurdikte 40 Épaisseur de la porte 40	8 Sierbouten 8 Vis de fixation

**DEURGREEP • VLAK PROFIEL 5x30 • T-BOOG-VORM • GELASTE • STANDAARDMATEN • IS
TIRANTS • MÉPLAT 5X30 • FORME-T COURBÉ • SOUDES • DIMENSION STANDARD • IS**



Deurgreep in INOX AISI 304,
zijdeglans geslepen,
uitvoering in hoogglans mits meerprijs.
Eveneens verkrijgbaar in messing,
gepolijst, niet vernist
Leverbaar:

- per stuk met bevestigingsbout
 - per paar met montageset
 - muurbevestiging met huls
- Bij bestelling deurdikte vermelden

Tirant pour porte en INOX AISI 304

Brossage poli satiné

*Possibilités en poli brillant avec
supplément de prix*

Disponible en laiton poli, non verni

Livrer:

- par pièce avec vis de fixation*
- par paire avec kit de montage*
- fixation murale avec rosette*

*Veuillez mentionner l'épaisseur de la
porte lors de la commande*

EXCLUSIEF DESIGN

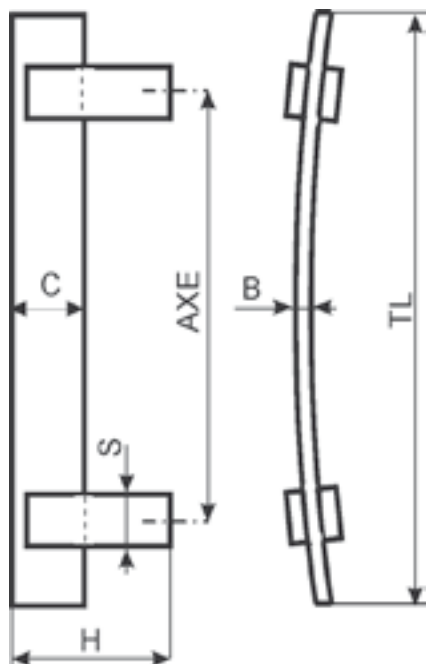

Artikelnummer N° de code	AXE Asmaat in mm Entraxe en mm	TL Totale lengte Longueur totale
GT 5x30*300 IS	250	300

Offerte andere maten op aanvraag
Prix autres dimensions sur demande

Technische gegevens:

- Bevestigingsdraad M10
- Boring deurglas Ø 14
- B = 5
- C = 30
- S = 25
- H = (80)

Spécifications techniques:

- Vis de fixation M10
- Perçage verre Ø 14
- B = 5
- C = 30
- S = 25
- H = (80)

Bestellingsvoorbeeld / exemple de commande				
Aantal nombre	Stuks of paar Pièces ou paire	Code	Deurdikte Épaisseur de la porte	Toebehoren Accessoires
2	Paar / paire	GT 5x30*300 IS	Deurdikte 10 Épaisseur de la porte 10	4 montagekits 4 kits de montage
4	Stuks / pièces	GT 5x30*300 IS	Deurdikte 40 Épaisseur de la porte 40	8 Sierbouten 8 Vis de fixation

**DEURGREEP • RECHTHOEKIG PROFIEL 15x25 • U-VORM • STANDAARDMATEN • IS
TIRANTS • PLAT 15x25 • FORME-U • DIMENSION STANDARD • IS**



Deurgreep in INOX AISI 304,
zijdeglans geslepen,
uitvoering in hoogglans mits meerprijs.
Eveneens verkrijgbaar in messing,
gepolijst, niet vernist
Leverbaar:

- per stuk met bevestigingsbout
 - per paar met montageset
 - muurbevestiging met huls
- Bij bestelling deurdikte vermelden

Tirant pour porte en INOX AISI 304

Brossage poli satiné

*Possibilités en poli brillant avec
supplément de prix*

Disponible en laiton poli, non verni

Livrer:

- par pièce avec vis de fixation*
- par paire avec kit de montage*
- fixation murale avec rosette*

*Veuillez mentionner l'épaisseur de la
porte lors de la commande*

EXCLUSIEF DESIGN

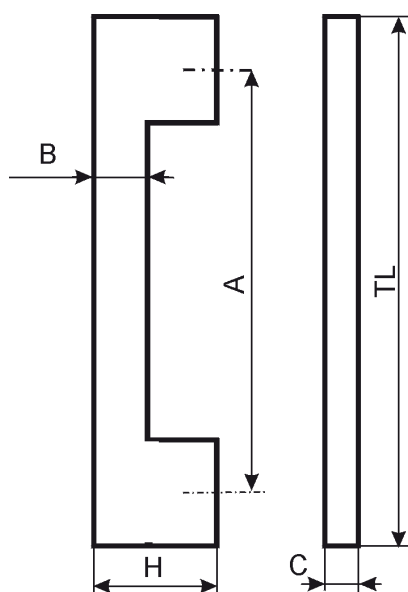

Artikelnummer N° de code	AXE Asmaat in mm Entraxe en mm	TL Totale lengte Longueur totale
UPLAT15x25*350 IS	350	(400)

Offerte andere maten op aanvraag
Prix autres dimensions sur demande

Technische gegevens:

- Bevestigingsdraad M6
- Boring deurglas Ø 10
- B = 25
- C = 15
- H = (60)

Spécifications techniques:

- Vis de fixation M6
- Perçage verre Ø 10
- B = 25
- C = 15
- H = (60)

Bestellingsvoorbeeld / exemple de commande				
Aantal nombre	Stuks of paar Pièces ou paire	Code	Deurdikte Épaisseur de la porte	Toebehoren Accessoires
2	Paar / paire	UPLAT15x25*300 IS	Deurdikte 10 Épaisseur de la porte 10	4 montagekits 4 kits de montage
4	Stuks / pièces	UPLAT15x25*300 IS	Deurdikte 40 Épaisseur de la porte 40	8 Sierbouten 8 Vis de fixation

SCHUIFDEURGREEP • VLAKE • STANDAARDMATEN • IS
TIRANTS PORTE COULISSANTE • MÉPLAT • DIMENSIONS STANDARD • IS



EXCLUSIEF DESIGN

Deurgreep in INOX AISI 304,
zijdeglans geslepen,
uitvoering in hoogglans mits meerprijs.
Eveneens verkrijgbaar in messing,
gepolijst, niet vernist

Leverbaar:

- per stuk met bevestigingsbout
- per paar met montageset
- muurbevestiging met huls

Bij bestelling deurdikte vermelden

Tirant pour porte en INOX AISI 304

Brossage poli satiné

Possibilités en poli brillant avec supplément de prix

Disponible en laiton poli, non verni

Livrer:

- par pièce avec vis de fixation*
- par paire avec kit de montage*
- fixation murale avec rosette*

Veillez mentionner l'épaisseur de la porte lors de la commande

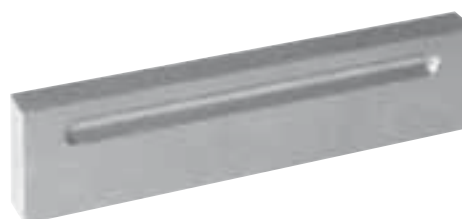

Artikelnummer N° de code	TL Totale lengte Longeur totale	AXE Asmaat in mm Entraxe en mm	B
VLAK10x30*060 IS	(60)	40	(40)
VLAK10x30*120 IS	(120)	100	(100)

Ook ALU-model TL243/A160/B165

Offerte andere maten op aanvraag
Prix autres dimensions sur demande

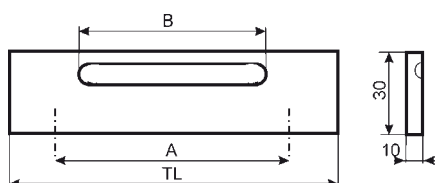

Technische gegevens:
- Bevestigingsdraad M5
- Boring deurglas Ø 7

Spécifications techniques:
- Vis de fixation M5
- Perçage verre Ø 7

Bestellingsvoorbeeld / exemple de commande				
Aantal nombre	Stuks of paar Pièces ou paire	Code	Deurdikte Épaisseur de la porte	Toebehoren Accessoires
2	Paar / paire	VLAK10x30*060 IS	Deurdikte 10 Épaisseur de la porte 10	4 montagekits 4 kits de montage
4	Stuks / pièces	VLAK10x30*120 IS	Deurdikte 40 Épaisseur de la porte 40	8 Sierbouten 8 Vis de fixation

SCHUIFDEURGREEP • RING-VORM • STANDAARDMATEN • IS
POIGNÉE PORTE COULISSANTE • FORME-RONDE • DIMENSION STANDARD • IS

Deurgreep in INOX AISI 304,
zijdeglans geslepen,
uitvoering in hoogglans mits meerprijs.
Eveneens verkrijgbaar in messing,
gepolijst, niet vernist
Bij bestelling deurdikte vermelden

Tirant pour porte en INOX AISI 304
Brossage poli satiné
Possibilités en poli brillant avec
supplément de prix
Disponible en laiton poli, non verni
Veillez mentionner l'épaisseur de la
porte lors de la commande



EXCLUSIEF DESIGN



Artikelnummer N° de code	A mm	B mm	C mm	D Deurdikte in mm Épaisseur de la porte
R50-70*10 IM	50	60	70	10
R50-70* D IM	50	60	70	Volgens bestelling Selon la commande

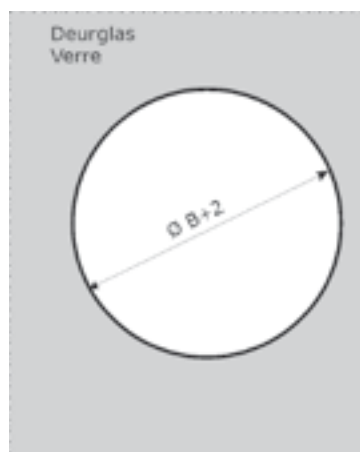
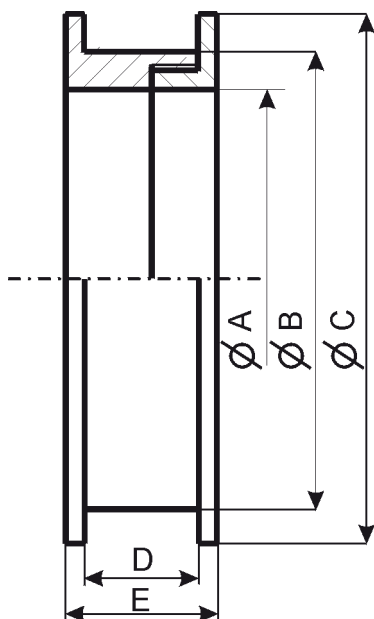

Technische gegevens:
- Boring deurglas $\varnothing = B + 2\text{mm}$
- $E = D + 5\text{mm}$

Spécifications techniques:
- Perçage verre $\varnothing = B + 2\text{mm}$
- $E = D + 5\text{mm}$

Bestellingsvoorbeeld / exemple de commande			
Aantal nombre		Code D	Deurdikte D Épaisseur de la porte D
1	Stuk / pièce	R50-70* 10 IM	10
1	Stuk / pièce	R50-70* 12 IM	12

SCHUIFDEURGREEP • VERLIJMD • RECHTHOEK-VORM • STANDAARDMATEN • IS
TIRANTS DE PORTE COULISSANTE • A COLLÉ • FORME RECTANGULAIRE • DIMENSION STANDARD

Deurgreep in INOX AISI 304,
zijdeglans geslepen,
uitvoering in hoogglans mits meerprijs.
Eveneens verkrijgbaar in messing,
gepolijst, niet vernist

Tirant pour porte en INOX AISI 304
Brossage poli satiné
Possibilités en poli brillant avec
supplément de prix
Disponible en laiton poli, non verni

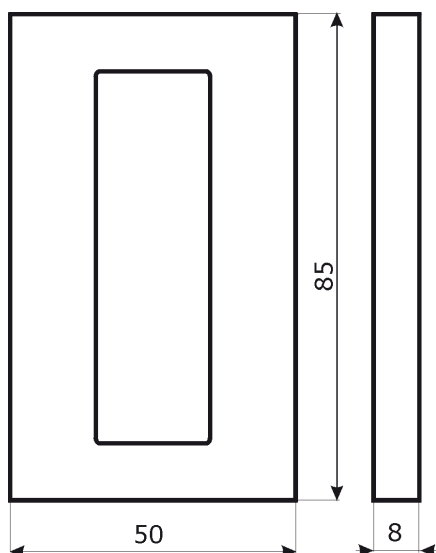

EXCLUSIEF DESIGN

Artikelnummer
N° de code

SDT-RH 50x85*IS

Offerte andere maten op aanvraag
Prix autres dimensions sur demande

Technische gegevens:

- De trekker wordt op het deurglas
verlijmd

Spécifications techniques:

- Le tirant est à coller sur le verre

Aantal nombre		Code
2	Stuks / pièces	SDT-RH 50x85*IS

SCHUIFDEURGREEP • VERLIJMD • I-VORM • MAATWERK • IM
TIRANTS DE PORTE COULISSANTE • À COLLER • FORME-I • FABRICATION MESURE • IM

Deurgreep in INOX AISI 304,
zijdeglans geslepen,
uitvoering in hoogglans mits meerprijs.
Eveneens verkrijgbaar in messing,
gepolijst, niet vernist

Tirant pour porte en INOX AISI 304
Brossage poli satiné
Possibilités en poli brillant avec
supplément de prix
Disponible en laiton poli, non verni



EXCLUSIEF DESIGN

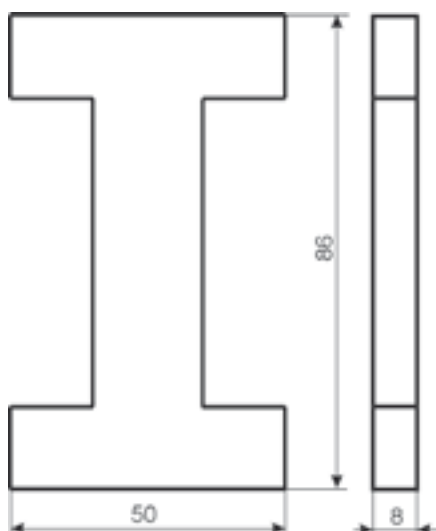

Artikelnummer
N° de code

SDT-I 50x86*IM

Offerte andere maten op aanvraag
Prix autres dimensions sur demande

Technische gegevens:

- De trekker wordt op het deurglas
verlijmd

Spécifications techniques:

- Le tirant est à coller sur le verre

Aantal nombre		Code
2	Stuks / pièces	SDT-I 50x86*IM

SCHUIFDEURGREEP • VERLIJMD • MAATWERK • IM
TIRANTS DE PORTE COULISSANTE • À COLLER • DIMENSIONS SUR MESURE • IM

Deurgreep in INOX AISI 304,
zijdeglans geslepen,
uitvoering in hoogglans mits meerprijs.
Eveneens verkrijgbaar in messing,
gepolijst, niet vernist

Tirant pour porte en INOX AISI 304
Brossage poli satiné
Possibilités en poli brillant avec
supplément de prix
Disponible en laiton poli, non verni



EXCLUSIEF DESIGN

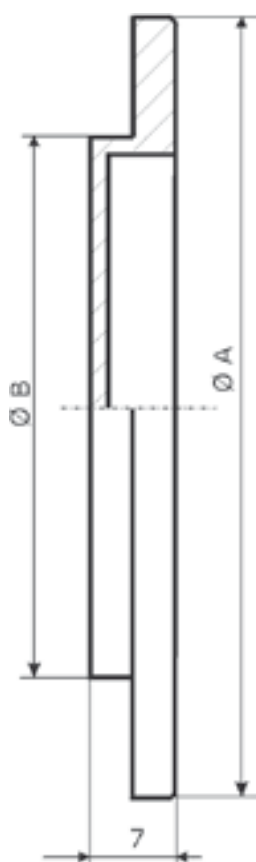

Artikelnummer N° de code	A mm	B mm
O-GLAS D 65*IM	65	45

Offerte andere maten op aanvraag
Prix autres dimensions sur demande

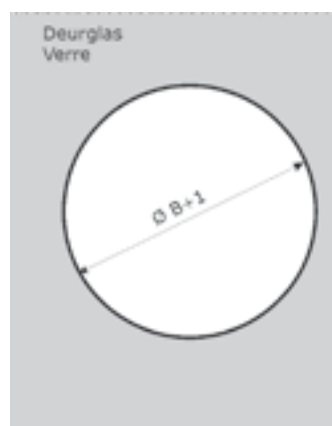

Technische gegevens:

- Boring deurglas Ø B+1mm
- De trekker wordt op het deurglas verlijmd

Spécifications techniques:

- Perçage verre Ø B+1mm
- Le tirant est à coller sur le verre.

Aantal nombre	Code
2	Stuks / pièces
	O-GLAS D65*IM

SCHUIFDEURGREEP • VERLIJMD • IM
TIRANTS PORTE COULISSANTE • À COLLER • IM

Deurgreep in INOX AISI 304,
zijdeglans geslepen,
uitvoering in hoogglans mits meerprijs.
Eveneens verkrijgbaar in messing,
gepolijst, niet vernist
Bij bestelling deurdikte vermelden

Tirant pour porte en INOX AISI 304
Brossage poli satiné
Possibilités en poli brillant avec
supplément de prix
Disponible en laiton poli, non verni
Veillez mentionner l'épaisseur de la
porte lors de la commande



EXCLUSIEF DESIGN



Artikelnummer N° de code	D Deurdikte in mm Épaisseur de la porte
RE-GLAS 01* D IM	Volgens bestelling Selon la commande

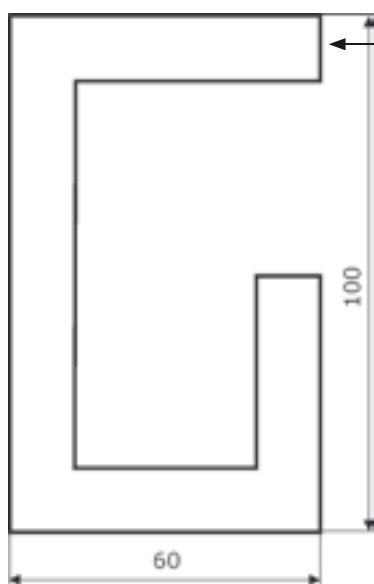

Gesloten kop op aanvraag
Front fermé sur demande

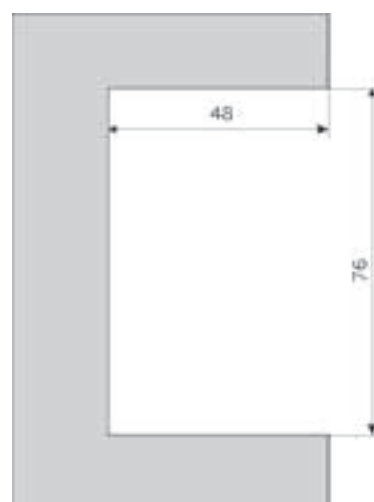

Technische gegevens:

- Opening deurglas 48x76mm
- De trekker wordt op het deurglas verlijmd

Spécifications techniques:

- Encoche verre 48x76mm
- Le tirant est à coller sur le verre

Bestellingsvoorbeeld: Gesloten kop op uitdrukkelijke aanvraag
Exemple de commande: Front fermé sur demande explicite

Aantal nombre		Code D	Deurdikte D Épaisseur de la porte D
1	Stuk / pièce	RE-GLAS 01* 8 IM	8
1	Stuk / pièce	RE-GLAS 01* 12 IM	12

SCHUIFDEURGREEP • VERLIJMD • IM
TIRANTS PORTE COULISSANTE • À COLLER • IM

Deurgreep in INOX AISI 304,
zijdeglans geslepen,
uitvoering in hoogglans mits meerprijs.
Eveneens verkrijgbaar in messing,
gepolijst, niet vernist
Bij bestelling deurdikte vermelden

Tirant pour porte en INOX AISI 304
Brossage poli satiné
Possibilités en poli brillant avec
supplément de prix
Disponible en laiton poli, non verni
Veillez mentionner l'épaisseur de la
porte lors de la commande



EXCLUSIEF DESIGN



Artikelnummer N° de code	D Deurdikte in mm Épaisseur de la porte
RE-GLAS 02* D IM	Volgens bestelling Selon la commande

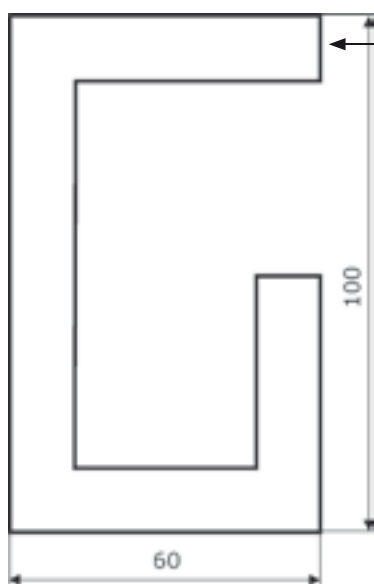

Gesloten kop op aanvraag
Front fermé sur demande

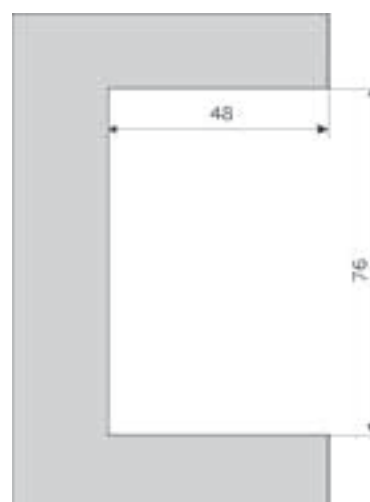

Technische gegevens:

- Opening deurglas 48x76mm
- De trekker wordt op het deurglas verlijmd

Spécifications techniques:

- Encoche verre 48x76mm
- Le tirant est à coller sur le verre

Bestellingsvoorbeeld: Gesloten kop op uitdrukkelijke aanvraag
Exemple de commande: Front fermé sur demande explicite

Aantal nombre		Code D	Deurdikte D Épaisseur de la porte D
1	Stuk / pièce	RE-GLAS 02* 10 IM	10
1	Stuk / pièce	RE-GLAS 02* 12 IM	12

SCHUIFDEURGREEP • VERLIJMD • IM
TIRANTS PORTE COULISSANTE • À COLLER • IM

Deurgreep in INOX AISI 304,
zijdeglans geslepen,
uitvoering in hoogglans mits meerprijs.
Eveneens verkrijgbaar in messing,
gepolijst, niet vernist
Bij bestelling deurdikte vermelden

Tirant pour porte en INOX AISI 304
Brossage poli satiné
Possibilités en poli brillant avec
supplément de prix
Disponible en laiton poli, non verni
Veillez mentionner l'épaisseur de la
porte lors de la commande



EXCLUSIEF DESIGN



Artikelnummer N° de code	D Deurdikte in mm Épaisseur de la porte
G-GLAS 01* D IM	Volgens bestelling Selon la commande

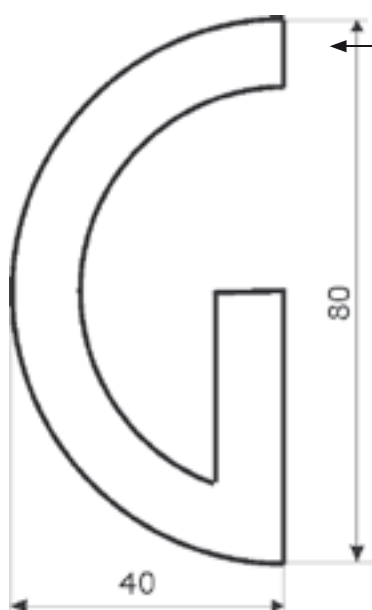

Gesloten kop op aanvraag
Front fermé sur demande

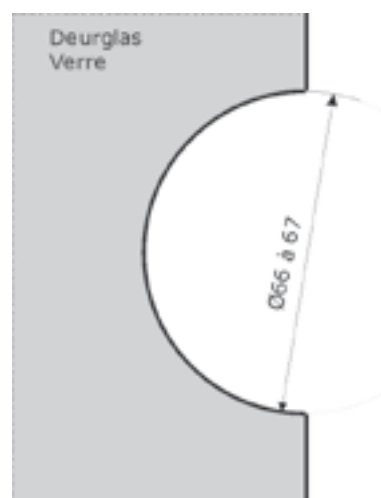

Technische gegevens:
- De trekker wordt op het deurglas
verlijmd

Spécifications techniques:
- Le tirant est à coller sur le verre

Bestellingsvoorbeeld: Gesloten kop op uitdrukkelijke aanvraag
Exemple de commande: Front fermé sur demande explicite

Aantal nombre		Code D	Deurdikte D Épaisseur de la porte D
1	Stuk / pièce	G-GLAS 01* 10 IM	10
1	Stuk / pièce	G-GLAS 01* 8 IM	8

SCHUIFDEURGREEP • VERLIJMD • IM
TIRANTS PORTE COULISSANTE • À COLLER • IM

Deurgreep in INOX AISI 304,
zijdeglans geslepen,
uitvoering in hoogglans mits meerprijs.
Eveneens verkrijgbaar in messing,
gepolijst, niet vernist
Bij bestelling deurdikte vermelden

Tirant pour porte en INOX AISI 304
Brossage poli satiné
Possibilités en poli brillant avec
supplément de prix
Disponible en laiton poli, non verni
Veillez mentionner l'épaisseur de la
porte lors de la commande



EXCLUSIEF DESIGN



Artikelnummer N° de code	D Deurdikte in mm Épaisseur de la porte
G-GLAS 02* D IM	Volgens bestelling Selon la commande

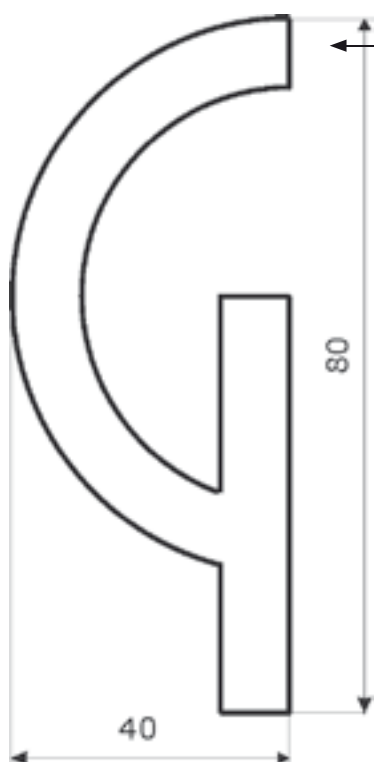

Gesloten kop op aanvraag
Front fermé sur demande

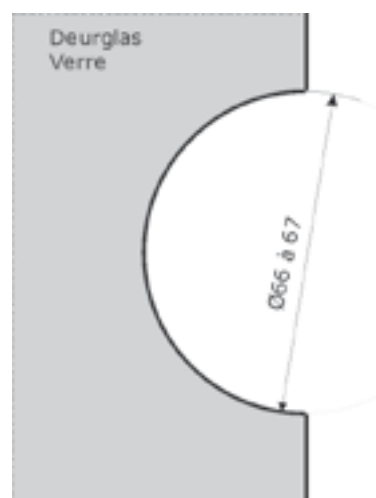

Technische gegevens:
- De trekker wordt op het deurglas
verlijmd

Spécifications techniques:
- Le tirant est à coller sur le verre

Bestellingsvoorbeeld: Gesloten kop op uitdrukkelijke aanvraag
Exemple de commande: Front fermé sur demande explicite

Aantal nombre		Code D	Deurdikte D Épaisseur de la porte D
1	Stuk / pièce	G-GLAS 02* 10 IM	10
1	Stuk / pièce	G-GLAS 02* 12 IM	12

SCHUIFDEURGREEP • VERLIJMD • IM
TIRANTS PORTE COULISSANTE • À COLLER • IM

Deurgreep in INOX AISI 304,
zijdeglans geslepen,
uitvoering in hoogglans mits meerprijs.
Eveneens verkrijgbaar in messing,
gepolijst, niet vernist
Bij bestelling deurdikte vermelden

Tirant pour porte en INOX AISI 304
Brossage poli satiné
Possibilités en poli brillant avec
supplément de prix
Disponible en laiton poli, non verni
Veillez mentionner l'épaisseur de la
porte lors de la commande



EXCLUSIEF DESIGN

Artikelnummer N° de code	D Deurdikte in mm Épaisseur de la porte
G-GLAS 03* D IM	Volgens bestelling Selon la commande

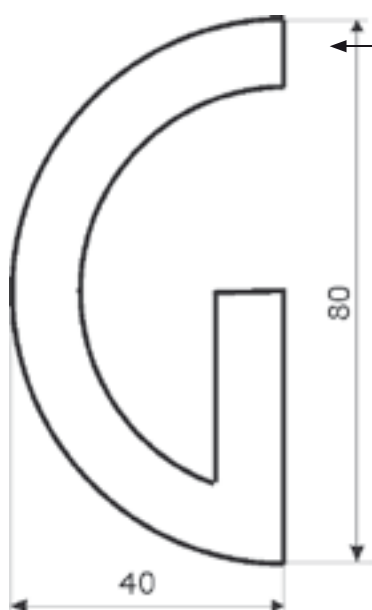

Gesloten kop op aanvraag
Front fermé sur demande

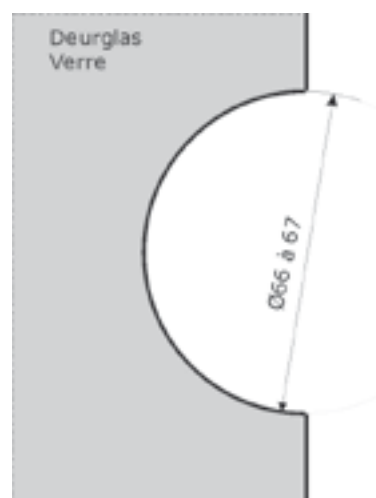

Technische gegevens:
- De trekker wordt op het deurglas
verlijmd

Spécifications techniques:
- Le tirant est à coller sur le verre

Bestellingsvoorbeeld: Gesloten kop op uitdrukkelijke aanvraag
Exemple de commande: Front fermé sur demande explicite

Aantal nombre		Code D	Deurdikte D Épaisseur de la porte D
1	Stuk / pièce	G-GLAS 03* 10 IM	10
1	Stuk / pièce	G-GLAS 03* 12 IM	12

SCHUIFDEURGREEP • VERLIJMD • IM
TIRANTS PORTE COULISSANTE • À COLLER • IM

Deurgreep in INOX AISI 304,
zijdeglans geslepen,
uitvoering in hoogglans mits meerprijs.
Eveneens verkrijgbaar in messing,
gepolijst, niet vernist
Bij bestelling deurdikte vermelden

Tirant pour porte en INOX AISI 304
Brossage poli satiné
Possibilités en poli brillant avec
supplément de prix
Disponible en laiton poli, non verni
Veillez mentionner l'épaisseur de la
porte lors de la commande



EXCLUSIEF DESIGN

Artikelnummer N° de code	D Deurdikte in mm Épaisseur de la porte
G-GLAS 04* D IM	Volgens bestelling Selon la commande

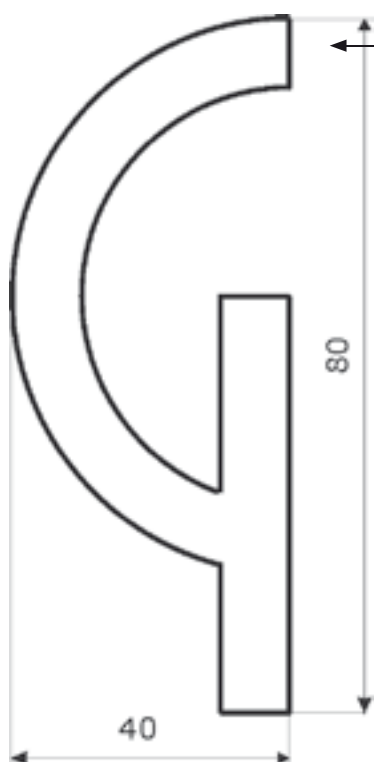

Gesloten kop op aanvraag
Front fermé sur demande

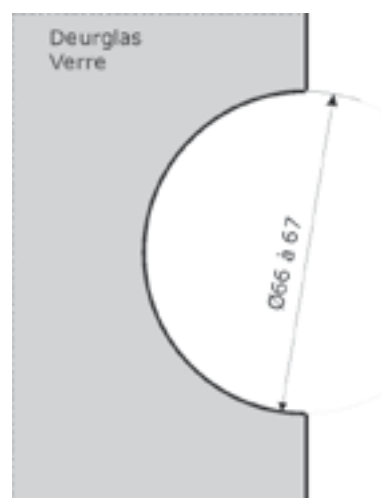

Technische gegevens:
- De trekker wordt op het deurglas
verlijmd

Spécifications techniques:
- Le tirant est à coller sur le verre

Bestellingsvoorbeeld: Gesloten kop op uitdrukkelijke aanvraag
Exemple de commande: Front fermé sur demande explicite

Aantal nombre		Code D	Deurdikte D Épaisseur de la porte D
1	Stuk / pièce	G-GLAS 04* 10 IM	10
1	Stuk / pièce	G-GLAS 04* 12 IM	12

SCHUIFDEURGREEP • G-GREEP VOOR HOUTEN DEUR
TIRANTS PORTE COULISSANTE • G-COIN DROITE POUR PORTE EN BOIS

Deurgreep in INOX AISI 304,
zijdeglans geslepen,
uitvoering in hoogglans mits meerprijs.

**Eveneens verkrijgbaar in messing,
gepolijst, niet vernist**

Bij bestelling deurdikte vermelden

Tirant pour porte en INOX AISI 304
Brossage poli satiné
Possibilités en poli brillant avec
supplément de prix

Disponible en laiton poli, non verni

**Veillez mentionner l'épaisseur de
la porte lors de la commande**



EXCLUSIEF DESIGN

Artikelnummer N° de code	D Deurdikte in mm Épaisseur de la porte
G-HOUT 01* D INOX	Volgens bestelling Selon la commande
G-HOUT 02* D MESSING	Volgens bestelling Selon la commande

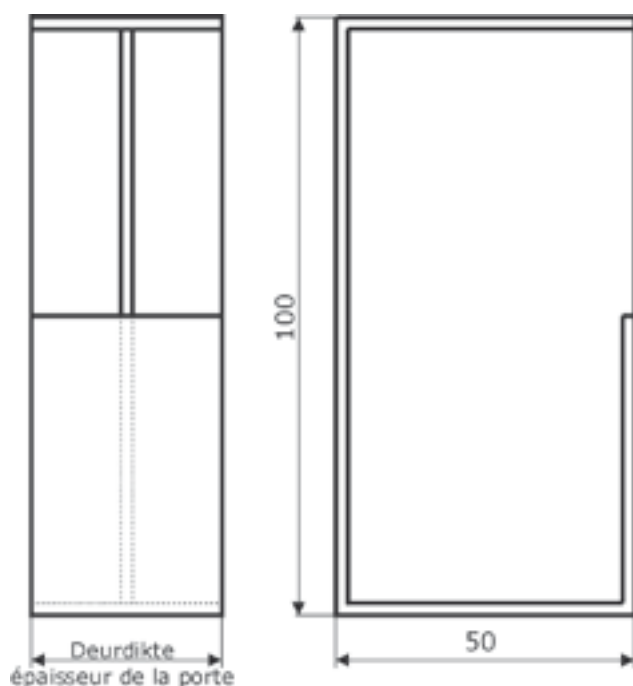

Offerte andere maten op aanvraag
Prix autres dimensions sur demande

Bestellingsvoorbeeld: Gesloten kop op uitdrukkelijke aanvraag
Exemple de commande: Front fermé sur demande explicite

Aantal nombre		Code D	Deurdikte D Épaisseur de la porte D
1	Stuk / pièce	RE-HOUT 01* 32 INOX	32
1	Stuk / pièce	RE-HOUT 02* 40 MESSING	40

TOEBEHOREN DEURTREKKERS ACCESOIRES TIRANTS DE PORTE

In INOX AISI 304, zijdelans geslepen,
uitvoering in hoogglans mits meerprijs.
Eveneens verkrijgbaar in messing,
gepolijst, niet vernist

*En INOX AISI 304, brossage poli satiné,
Réalisation poli brillante avec supplément
de prix.
Disponible en laiton poli, non verni*



MONTAGESET / KIT DE MONTAGE

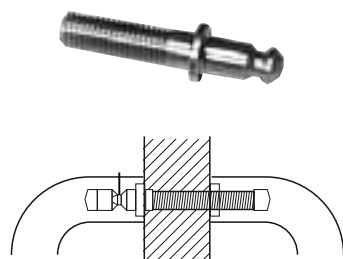

Artikelnummer N° de code	Bevestigingsdraad Vis de fixation M	Lengte Longeur mm (#)
MONM5*35 100 IZ	M5	35-100
MONM6*35-100 IZ	M6	35-100
MONM8*35 IZ	M8	35
MONM8*100 IZ	M8	100
MONM10*35 IZ	M10	35
MONM10*100 IZ	M10	100
MONM12*35 IZ	M12	35
MONM12*100 IZ	M12	100

SIERBOUT / VIS DÉCORATIEF SR = ST + SM



Artikelnummer N° de code	Buiten Ø Ø extérieur	Bevestigingsdraad Vis de fixation M	Lengte Longeur mm (#)
SR14*35 100 IZ M5	14	M5	35-100
SR14*35 100 IZ M6	14	M6	35-100
SR20*35 IZ M8	20	M8	35
SR20*100 IZ M8	20	M8	100
SR30*35 IZ M10	30	M10	35
SR30*100 IZ M10	30	M10	100
SR30*35 IZ M12	30	M12	35
SR30*100 IZ M12	30	M12	100
SR20*35 IZ M10	20	M10	35
SR20*130 IZ M10	20	M10	130

MUURBEVESTIGING / FIXATION MURALE

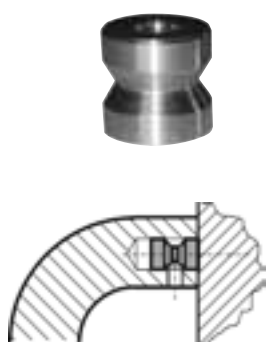

Artikelnummer N° de code	Voor grepen Ø Pour tirants Ø
MUUR*14 IZ	Ø14
MUUR*20 IZ	Ø20
MUUR*25 IZ	Ø25
MUUR*30 IZ	Ø30
MUUR*40 IZ	Ø40

Offerte andere maten op aanvraag
Pri x autres longueurs sur demande

TOEBEHOREN DEURTREKKERS ACCESOIRES TIRANTS DE PORTE



MOERHULS / ÉCROU DOUILLE



Artikelnummer N° de code	Lengte Longeur mm (#)	Bevestigingsdraad Vis de fixation M
DIN		
MH.. *M6		M6
MH.. *M8		M8
MH ..*M10		M10

SCHROEF / VIS



Artikelnummer N° de code	Lengte Longeur mm (#)	Bevestigingsdraad Vis de fixation M
DIN		
SC*M5		M5
SC*M6		M6
SC*M8		M8
SC*M10		M10

SCHROEFSTIFT / TIGE FILETÉE



Artikelnummer N° de code	Lengte Longeur mm (#)	Bevestigingsdraad Vis de fixation M
DIN		
ST*M5		M5
ST*M6		M6
ST*M8		M8
ST*M10		M10

SIER -MOERDOP / ÉCROU DÉCORATIEF



Artikelnummer N° de code	Buiten Ø Ø extérieur	Bevestigingsdraad Vis de fixation M
DIN		
SM20*M5	20	M5
SM20*M6	20	M6
SM20*M8	20	M8
SM30*M10	30	M10

**TOEBEHOREN DEURTREKKERS
ACCESOIRES TIRANTS DE PORTE**



INOX CLEANER SPRAY

	Onderhoudsinformatie
	<p>Hoogwaardig roestvrij staal moet regelmatig gereinigd worden, om de inwerking van vijandige invloeden zoals zeelucht, industriële vervuiling en zure regen tegen te gaan. Het onderhoud kan met warm zeepsop en daarna inwrijven met een beschermingsmiddel voor INOX.</p> <p>GEBRUIK NOOIT STAALWOL OF EEN STAALBORSTEL!</p>
	<p>Entretien des produits en inox</p> <p>Pour garder son éclat, l'acier inoxydable de haute qualité, doit être nettoyé régulièrement.</p> <p>Nettoyer d'abord avec l'eau savonneuse, enduit ensuite avec un produit de protecteur spécialement conçu pour l'inox. La protection consiste à éviter les effets nocifs de l'air marin, la pollution industrielle et la pluie acide.</p> <p>NE JAMAIS UTILISER LA LAINE DE VERRE OU DE BROSE MÉTALIQUE!</p>

PIVOT

<p>Alle afmetingen alle vormen op aanvraag Tout formes et toutes modèles sur demande</p>

GLASKLEM – PINCE POUR VERRE

<p>Alle afmetingen alle vormen op aanvraag Tout formes et toutes modèles sur demande</p>

DEURSTOP - STOP-BUTÉE

<p>Alle afmetingen alle vormen op aanvraag Tout formes et toutes modèles sur demande</p>

HANDGREEPHOUDER • GEBOGEN RONDE STEUN Ø 12 • STANDAARDMATEN
SUPPORT DE MAIN COURANT • FIXATION COURBÉ Ø 12 • DIMENSION STANDARD



Houder in INOX AISI 304, zijdeglans
 geslepen
 Eveneens verkrijgbaar in messing,
 gepolijst, niet vernist

*Support en INOX AISI 304, brossage poli
 satiné
 Disponible en laiton poli, non verni*



Artikelnummer N° de code	Ø D in mm en mm	B
HGHRD 30* IS	30	(80)
HGHRD 40* IS	40	(85)

Offerte andere asmaten op aanvraag
 # Prix autres dimensions sur demande

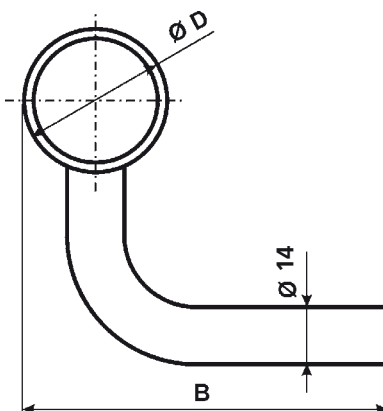
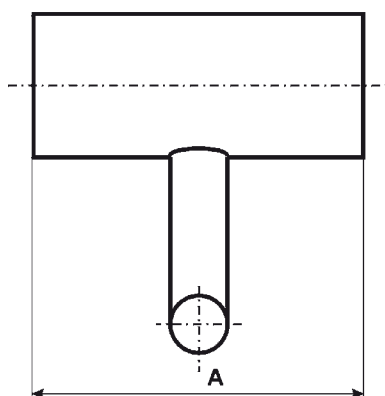

Steunen met rondsels
 Supports avec rondelles

Technische gegevens:
 - A = (70)
 - Bevestigingsdraad M8

Spécifications techniques:
 - A = (70)
 - Vis de fixation M8

Bestellingsvoorbeeld / exemple de commande		
Aantal nombre	Code	Steunen met rondsels Supports avec rosettes
2	HGHRD 30* IS	--
4	HGHRD 40* IS	Steunen met rondsels Supports avec rosettes

HANDGREEPHOUDER • RONDE STEUN Ø 12 • GELASTE HOEK • STANDAARDMATEN
SUPPORT DE MAIN COURANT • FIXATION SOUDÉS Ø 12 • DIMENSION STANDARD



Houder in INOX AISI 304, zijdeglans
 geslepen
 Eveneens verkrijgbaar in messing,
 gepolijst, niet vernist

*Support en INOX AISI 304, brossage poli
 satiné
 Disponible en laiton poli, non verni*



Artikelnummer N° de code	Ø D in mm en mm	B
HLHRD 25* IS	25	(78)
HLHRD 30* IS	30	(80)
HLHRD 40* IS	40	(85)

Offerte andere maten op aanvraag
 # Prix autres dimensions sur demande

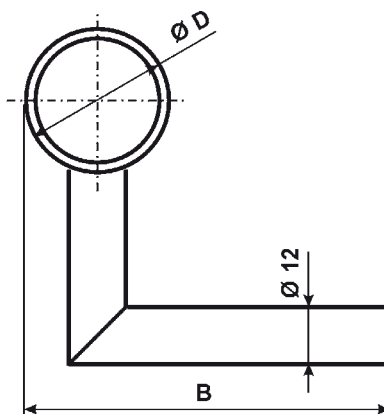
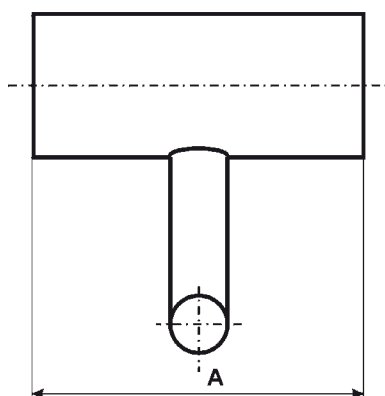

Steunen met rondsels
 Supports avec rondelles

Technische gegevens:
 - A = (70)
 - Bevestigingsdraad M8

Spécifications techniques:
 - A = (70)
 - Vis de fixation M8

Bestellingsvoorbeeld / exemple de commande		
Aantal nombre	Code	Steunen met rondsels Supports avec rosettes
2	HLHRD 30* IS	--
4	HLHRD 40* IS	Steunen met rondsels Supports avec rosettes

HANDGREEPHOUDER • VIERKANTE STEUN 12 • GELASTE HOEK • STANDAARDMATEN
SUPPORT DE MAIN COURANT • FIXATION SOUDÉS Ø 12 • DIMENSION STANDARD



Houder in INOX AISI 304, zijdeglans
 geslepen
 Eveneens verkrijgbaar in messing,
 gepolijst, niet vernist

*Support en INOX AISI 304, brossage poli
 satiné
 Disponible en laiton poli, non verni*



Artikelnummer N° de code	Ø D in mm en mm	B
HLHVK 25* IS	25	(78)
HLHVK 30* IS	30	(80)
HLHVK 40* IS	40	(85)

Offerte andere maten op aanvraag
 # Prix autres dimensions sur demande

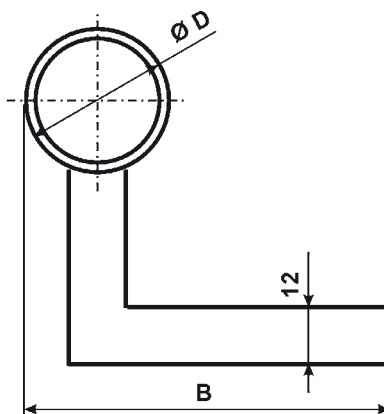
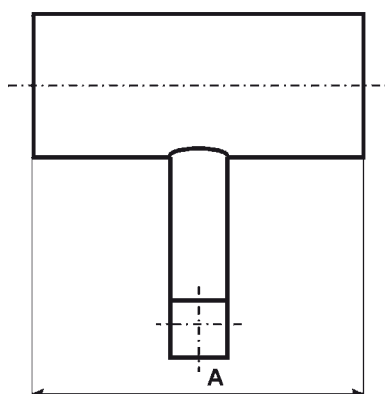

Steunen met rondsels
 Supports avec rondelles

Technische gegevens:
 - A = (70)
 - Bevestigingsdraad M8

Spécifications techniques:
 - A = (70)
 - Vis de fixation M8

Bestellingsvoorbeeld / exemple de commande		
Aantal nombre	Code	Steunen met rondsels Supports avec rosettes
2	HLHVK 30* IS	--
4	HLHVK 40* IS	Steunen met rondsels Supports avec rosettes

HANDGREEP • ROND • T-VORM • MAATWERK
MAIN COURANT • FORME-T • FABRICATION SUR MESURE



Handgreep in INOX AISI 304, zijdeglans
geslepen
Eveneens verkrijgbaar in messing,
gepolijst, niet vernist

*Support in INOX AISI 304, brossage poli
satiné
Disponible en laiton poli, non verni*

Artikelnummer N° de code	Ø	A Asmaat in mm Entraxe en mm	Aantal steunen Nombres des supports
HGØ		Volgens tekening klant Selon le dessin du cliënt	

Offerte op aanvraag
Prix sur demande

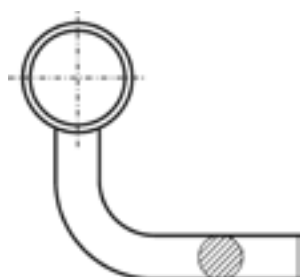

V01

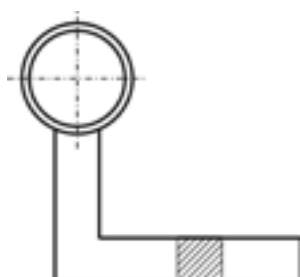

V02

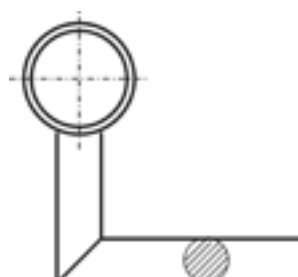

V03



Technische gegevens:
- Bevestigingsdraad M8

Spécifications techniques:
- Vis de fixation M8

HANDGREEP • ROND • T-VORM MET BOOGSTEUN • MAATWERK
MAIN COURANT • FORME-T • FABRICATION SUR MESURE



Handgreep in INOX AISI 304, zijdeglans
geslepen
Eveneens verkrijgbaar in messing,
gepolijst, niet vernist

*Support in INOX AISI 304, brossage poli
satiné
Disponible en laiton poli, non verni*

Artikelnummer N° de code	Ø	A Asmaat in mm Entraxe en mm	Aantal steunen Nombres des supports
HGB		Volgens tekening klant Selon le dessin du cliënt	

Offerte op aanvraag
Prix sur demande

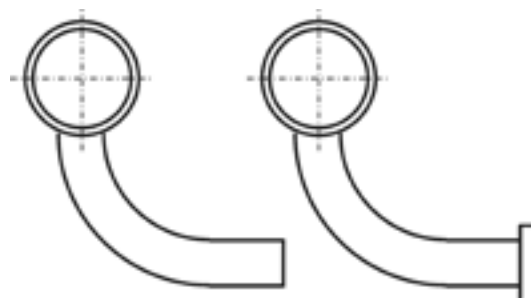

Technische gegevens:
- Bepfestigingsdraad M8

Spécifications techniques:
- Vis de fixation M8

HANDGREEP • ROND • T-VORM • MAATWERK
MAIN COURANT • FORME-T • FABRICATION SUR MESURE



Handgreep in INOX AISI 304, zijdeglans
geslepen
Eveneens verkrijgbaar in messing,
gepolijst, niet vernist

*Support in INOX AISI 304, brossage poli
satiné
Disponible en laiton poli, non verni*

Artikelnummer N° de code	AXE	Aantal steunen Nombres des supports
GVL	Volgens tekening klant Selon le dessin du cliënt	

Offerte op aanvraag
Prix sur demande

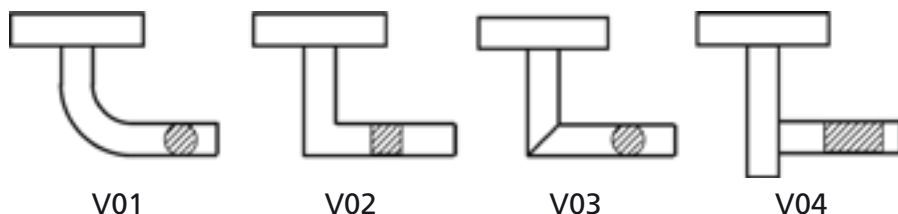
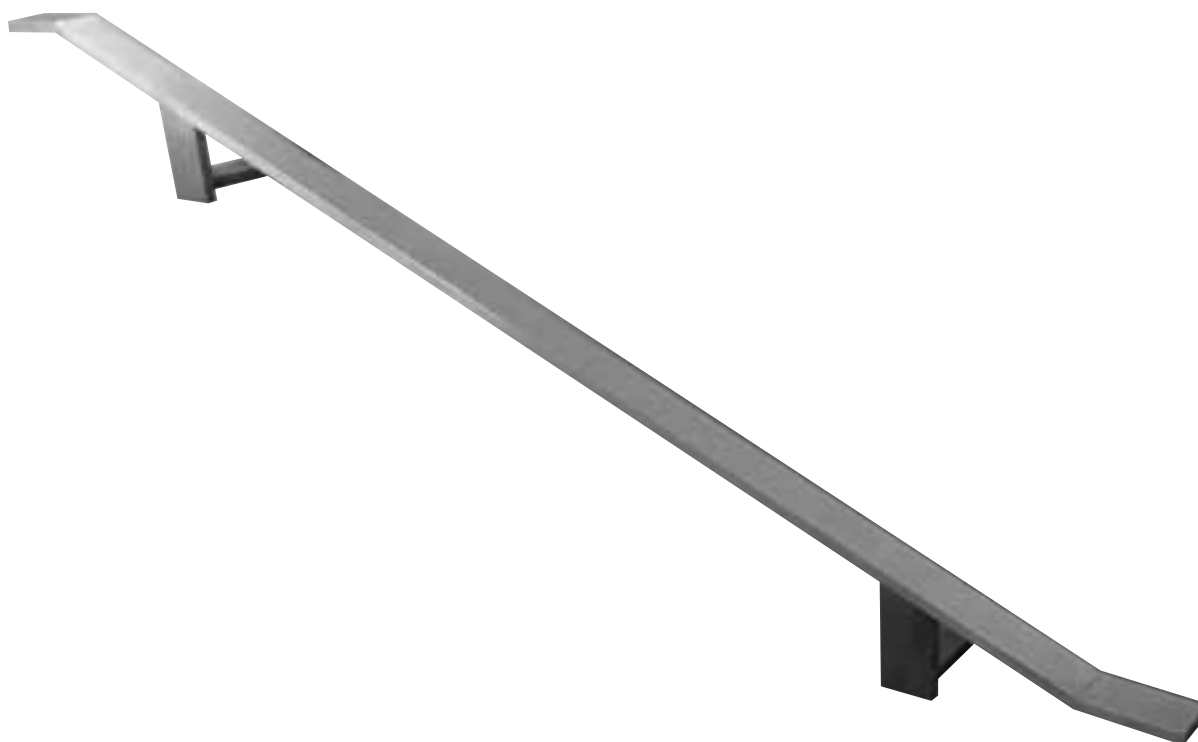

DOUCHESCHERMHOUDER • VIERKANTE BUIS 20 • MAATWERK
SUPPORT POUR ÉCRAN DE DOUCHE • TUBE CARRÉ 20 • FABRICATION SUR MESURE



Houder in INOX AISI 304, zijdeglans
 geslepen
 Eveneens verkrijgbaar in messing,
 gepolijst.

*Support en INOX AISI 304, brossage poli
 satiné
 Disponible en laiton poli.*



Artikelnummer # N° de code #
DSH-20x20- L / H / D

Offerte op aanvraag
 # Prix sur demande

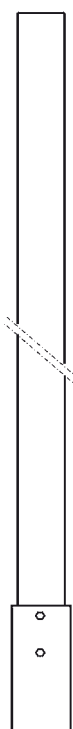
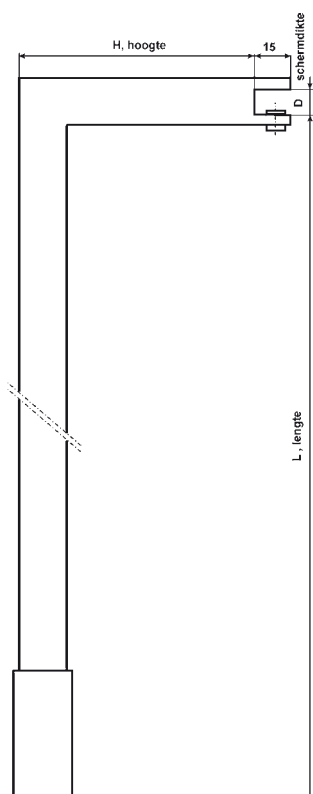

Technische gegevens:

- De houder wordt met een vijs aan de muur bevestigd
- De lengte is 25 mm variabel

Spécifications techniques:

- Le support est fixer avec une vis dans le mur
- La longueur est 25mm réglable

Aantal nombre	Code L / H / D lengte / hoogte / dikte Longueur / hauteur / épaisseur
2 Stuks / pièces	DSH-20x20- 300 / 100 / 11

DOUCHESCHERMHOUDER • BUIS Ø20 • MAATWERK
SUPPORT POUR ÉCRAN DE DOUCHE • TUBE ROND Ø20 • FABRICATION SUR MESURE



Houder in INOX AISI 304, zijdeglans geslepen
 Eveneens verkrijgbaar in messing, gepolijst.

Support en INOX AISI 304, brossage poli satiné
Disponible en laiton poli.



Artikelnummer # N° de code #
DSHO-20- L / H / D

Offerte op aanvraag
 # Prix sur demande

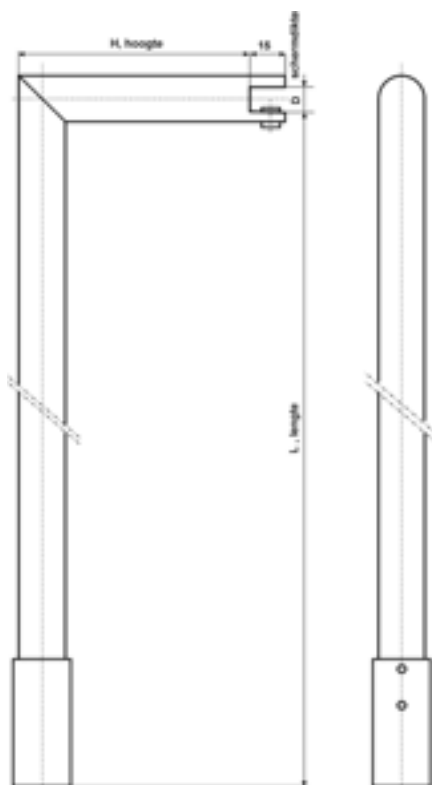

Technische gegevens:

- De houder wordt met een vijs aan de muur bevestigd
- De lengte is 25 mm variabel

Spécifications techniques:

- Le support est fixé avec une vis dans le mur
- La longueur est 25mm réglable

Aantal nombre	Code L / H / D lengte / hoogte / dikte Longueur / hauteur / épaisseur
2 Stuks / pièces	DSHO-20- 300 / 100 / 11

DOUCHESCHERMSTEUN ONDER • VIERKANTE BUIS 20 • MAATWERK
SUPPORT DE ÉCRAN DE DOUCHE AU SOL • TUBE CARRÉ 20 • FABRICATION SUR MESURE

Houder in INOX AISI 304, zijdeglans
 geslepen
 Eveneens verkrijgbaar in messing,
 gepolijst.

*Support en INOX AISI 304, brossage poli
 satiné
 Disponible en laiton poli.*

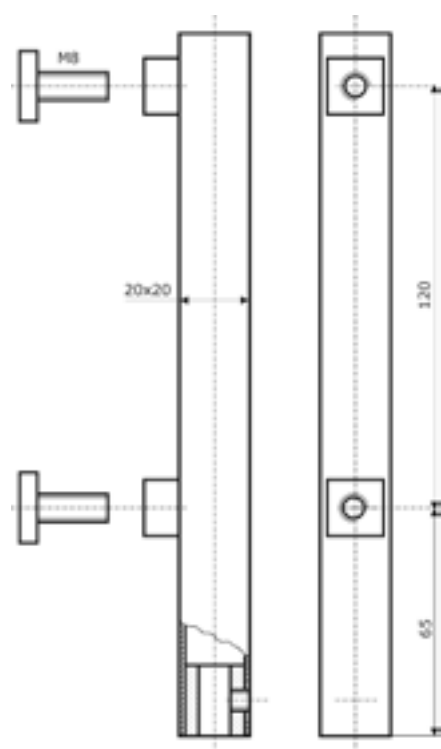

Artikelnummer # N° de code #
DSST-20x20 B

Offerte op aanvraag
 # Prix sur demande

Technische gegevens:

- De houder wordt met een vijs aan de grond bevestigd

Spécifications techniques:

- Le support est fixé avec une vis dans le sol

Aantal nombre	Code
2 Stuks / pièces	DSST-20x20 B

DOUCHESCHERMSTEUN BOVEN • VIERKANTE BUIS 20 • MAATWERK
SUPPORT DE DOUCHE AU PLAFOND • TUBE CARRÉ 20 • FABRICATION SUR MESURES



Houder in INOX AISI 304, zijdeglans
 geslepen
 Eveneens verkrijgbaar in messing,
 gepolijst.

*Support en INOX AISI 304, brossage poli
 satiné
 Disponible en laiton poli.*

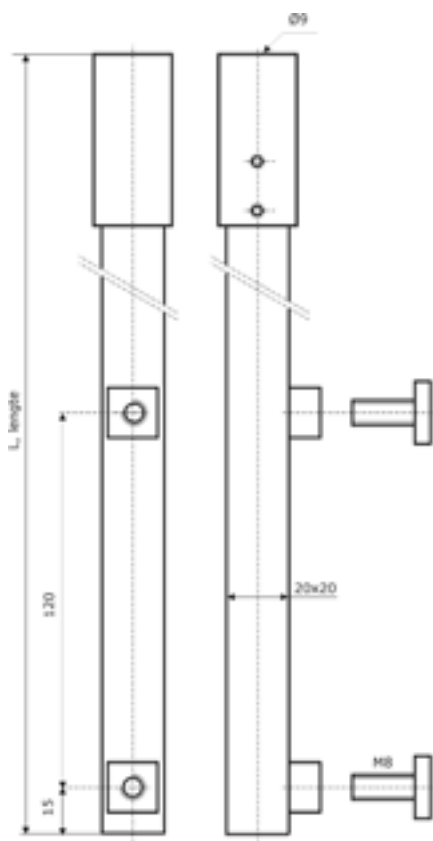

Artikelnummer # N° de code #	Lengte naar keuze Longueur ou soi
DSST-20x20 UP-L	L

Offerte op aanvraag
 # Prix sur demande

Technische gegevens:

- De houder wordt met een vijs aan het plafond bevestigd
- De lengte is 25 mm variabel

Spécifications techniques:

- Le support est fixé avec une vis au plafond
- La longueur est 25mm réglable

Aantal nombre	L Lente opgeven / Indiquer la longueur
2 Stuks / pièces	DSST-20x20 UP- 275

DOUCHESCHERMSTEUN ONDER • BUIS Ø20 • MAATWERK
SUPPORT DE DOUCHE AU SOL • TUBE ROND Ø20 • FABRICATION SUR MESURES

Houder in INOX AISI 304, zijdeglans
geslepen
Eveneens verkrijgbaar in messing,
gepolijst.

*Support en INOX AISI 304, brossage poli
satiné
Disponible en laiton poli.*

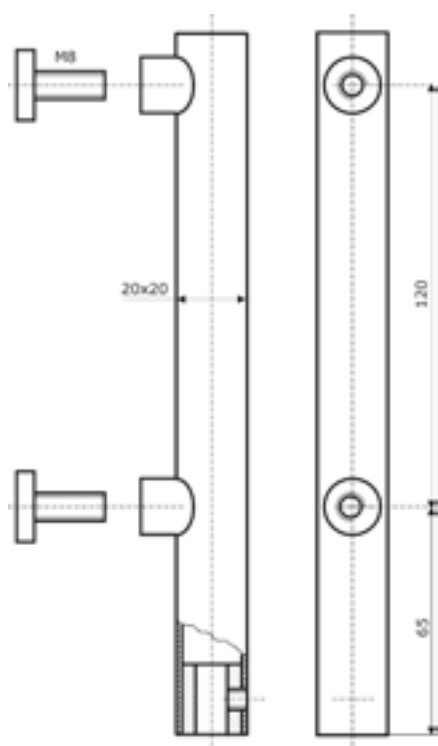

Artikelnummer #
N° de code #

DSSTO-20 B

Offerte op aanvraag
Prix sur demande

Technische gegevens:

- De houder wordt met een vijs aan
de grond bevestigd

Spécifications techniques:

- Le support est fixé avec une vis dans
le sol

Aantal nombre	Code
2 Stuks / pièces	DSSTO-20 B

DOUCHESCHERMSTEUN BOVEN • BUIS Ø20 • MAATWERK
SUPPORT DE DOUCHE AU PLAFOND • TUBE ROND Ø20 • FABRICATION SUR MESURES



Houder in INOX AISI 304, zijdeglans
 geslepen
 Eveneens verkrijgbaar in messing,
 gepolijst, niet vernist

*Support en INOX AISI 304, brossage poli
 satiné
 Disponible en laiton poli.*

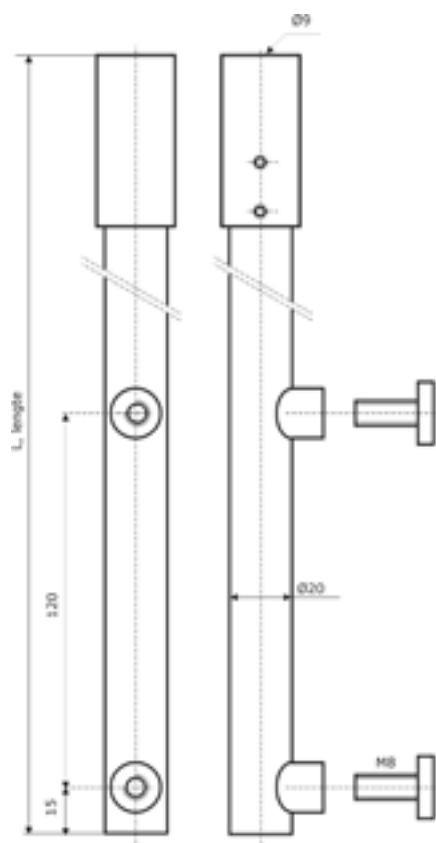

Artikelnummer # N° de code #	Lengte naar keuze Longueur ou soi
DSSTO-20 UP L	L

Offerte op aanvraag
 # Prix sur demande

Technische gegevens:

- De houder wordt met een vijs aan het plafond bevestigd
- De lengte is 25 mm variabel

Spécifications techniques:

- Le support est fixé avec une vis au plafond
- La longueur est 25mm réglable

Aantal nombre	L Lente opgeven / Indiquer la longueur
2 Stuks / pièces	DSSTO-20 UP- 280

BALUSTRADES GARDE CORPS

Staal, INOX AISI 304, zijdeglans geslepen;
Aluminium; Messing gepolijst.
Uitvoering volledig volgens de wensen
van de klant, offerte op aanvraag.
Eigen plaatsingsdienst beschikbaar.

*Réalisation selon le plan du client,
prix sur demande.*

*Aciers, INOX poli ; Aluminium ;
Laiton poli.*

Service de placement disponible.



TRAPPEN EN LEUNINGEN ESCALIERS ET GARDE CORPS

Staal, INOX AISI 304, zijdeglans geslepen; Messing gepolijst.
Uitvoering volledig volgens de wensen van de klant, offerte op aanvraag.
Eigen plaatsingsdienst beschikbaar.

*Réalisation selon le plan du client, prix sur demande.
Aciers, INOX poli ; Laiton poli.
Service de placement disponible.*



DEUREN EN RAMEN PORTES ET FENÊTRES

Staal, gemetalliseerd; INOX AISI 304 zijdeglans geslepen; Aluminium; Messing gepolijst.
Uitvoering volledig volgens de wensen van de klant, offerte op aanvraag.
Eigen plaatsingsdienst beschikbaar.

*Réalisation selon le plan du client, prix sur demande.
Aciers, métalliser ; INOX poli ; Aluminium ; Laiton poli.
Service de placement disponible.*



INOX AISI 304, zijdeglans geslepen of hoogglans gepolijst; Messing, gepolijst.
Uitvoering volledig volgens de wensen van de klant, offerte op aanvraag.
Eigen plaatsingsdienst beschikbaar.

Réalisation selon le plan du client, prix sur demande.

INOX poli ; Laiton, poli.

Service de placement disponible.



TAFELS
TABLES

INOX AISI 304, zijdelans geslepen of hoogglans gepolijst; Messing, gepolijst.
Uitvoering volledig volgens de wensen van de klant, offerte op aanvraag.
Eigen plaatsingsdienst beschikbaar.

Réalisation selon le plan du client, prix sur demande.

INOX poli ; Laiton, poli.

Service de placement disponible.



**WINKELINRICHTING
AMÉNAGEMENT BOUTIQUES**

INOX AISI 304, zijdelans geslepen of hoogglans gepolijst; Messing, gepolijst.
Uitvoering volledig volgens de wensen van de klant, offerte op aanvraag.
Eigen plaatsingsdienst beschikbaar.

*Réalisation selon le plan du client, prix sur demande.
INOX poli ; Laiton, poli.
Service de placement disponible.*



**KUNSTAMBACHT
ARTISANAT D'ART**



SMEEDIJZER
MESSING
KOPER
INOX

FER FORGÉ
LAITON
CUIVRE
INOX



Messing : ontwerp Koen Deprez



Messing : ontwerp Koen Deprez



Smeedijzer



Uniek in België! Design plooiwerk
toepasbaar in inox, messing, koper, aluminium en staal.

Unique en Belgique! Le design travail de repli
applicable dans inox, le laiton, l'acquéreur, l'aluminium et l'acier.



- **Plooien van hoeken zonder ronding**
- **Les replis des coins sans rondeur**

Meer info? Bel 056 22 55 69
Plus d'info? 056 22 55 69

Inhoudstabel - contenu du catalogue:

1.00	1.00	INFO	
2.00	2.00	Overzicht - Résumé	
Deurtrekkers - Tirants			
DESIGN	O-profielen - Profil rond		
	2.01	T T-vorm MT T-vorm	Forme - T
	2.02	U -vorm	Forme - U
	2.03	URG U-vorm - gelast MRG U-vorm - gelast	Forme - U - coins soudes
	2.04	ST T-vorm - schuin	Forme - T - incliné
	2.05	GT T-vorm - gebogen MGT T-vorm - gebogen	Forme - T - courbé
	2.06	UGG U-vorm - boog	Forme - U - courbé - coins soudes
	2.07	V -vorm	Forme - V
	2.08	HRD T-vorm - halfmond	Forme - Demi-lune
	2.09	DD -dubbel doorzet	Forme - U - déportés
	2.10	S -vorm	Forme - S
	2.11	GR -vorm en GS -vorm	Forme - GR et forme GS
Knoppen - Boutons			
2.15	Deurknoppen	Boutons de porte	
EXCLUSIEF DESIGN	O-profielen		
	2.20	TRD T-vorm - doorzet	Forme - T - supports déportés
	2.21	GSS T-vorm - brug	Forme - T - courbé
	2.22	RD Ringvorm	Forme - Anneau
	2.23	J -vorm	Forme - J
	2.24	TH houders +buis	Tirants - tube
	RH-profielen		
	2.25	T bxb-RS	Forme - T - pieds ronde
	2.26	T bxb	Forme - T - courbé
	2.27	URG bxb	Forme - U - coins soudes
	2.28	URG bxh	Forme - U - profil plat
	2.29	UBG bxh	Forme - U - profil
	2.30	T bxh	Forme - T - profil plat excentrique
	2.31	GT bxh	Forme - T - profil plat - courbé
	2.32	UPLAT	Forme - U - profil plat
	Schuifdeurgrepen – Tirants portes coulissante		
	2.40	Schuifdeurgreep VLAK	Tirants portes coulissante- plat
	2.41	Schuifdeurgreep Ring	Tirants porte coulissante- ronde
	2.42	Schuifdeurgreep UV	Tirants porte coulissante- UV
	2.43	Schuifdeurgreep O-GLAS	Tirants porte coulissante- O-verre
2.44	Schuifdeurgreep RE-GLAS	Tirants porte coulissante- RE-verre	
2.45	Schuifdeurgreep G-GLAS	Tirants porte coulissante- G-verre	
2.46	Schuifdeurgreep G-HOUT	Tirants porte coulissante- G-bois	
2.50	Toebehoren - Accessoires		
3.00	Handgrepen - Poignées		
	3.01	Handgreephouder	Support de main courant
	3.02	Handgreep	Main courant
4.00	Badkameritems - Accessoires bain		
	4.01	Doucheschermhouder	Support de douche
5.00	Bouwitems - Article de bâtiment		
	5.01	Balustrades	Garde corps
	5.02	Trappen en leuningen	Escaliers et garde corps
	5.03	Deuren en ramen	Portes et fenêtres
6.00	Interieur		
	6.01	Keukeninrichting	Cuisines
	6.02	Tafels	Tables
	6.03	Winkelinrichting	Aménagement boutiques
7.00	Kunstambacht – Artisanat d'art		
8.00	Design plooiwerk - Travail de pliage de tôle du client		
9.00	INHOUDSTABEL – CONTENU DU CATALOGUE		